

- EN | Instruction manual
- NL | Gebruiksaanwijzing
- FR | Mode d'emploi
- DE | Bedienungsanleitung
- ES | Manual de usuario
- PT | Manual de utilizador
- IT | Manuele utente
- SV | Bruksanvisning
- PL | Instrukcja obsługi
- CS | Návod na použití
- SK | Návod na použitie
- RU | Руководство по эксплуатации

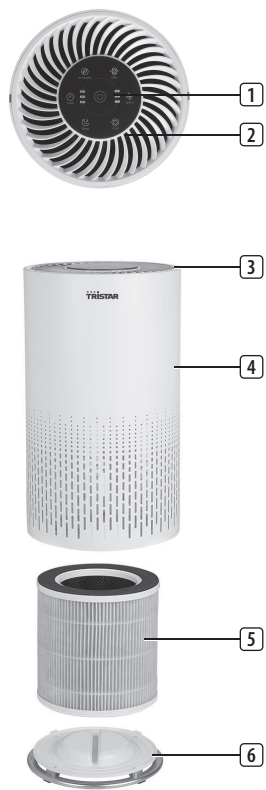

AP-4787

PARTS DESCRIPTION / ONDERDELENBESCHRIJVING / DESCRIPTION DES PIÈCES / TEILEBESCHREIBUNG / DESCRIPCIÓN DE LAS PIEZAS / DESCRIÇÃO DOS COMPONENTES / DESCRIZIONE DELLE PARTI / BESKRIVNING AV DELAR / OPIS CZĘŚCI / POPIS SOUČÁSTÍ / POPIS SOUČASTI / ТИМЧАСНЕ ЗАПЧАСТКИ



EN Instruction manual

SAFETY

- By ignoring the safety instructions the manufacturer cannot be held responsible for the damage.
- If the supply cord is damaged, it must be replaced by the manufacturer, its service agent or similarly qualified persons in order to avoid a hazard.
- Never move the appliance by pulling the cord and make sure the cord cannot become entangled.
- The appliance must be placed on a stable, level surface.
- Never place the appliance on a soft surface such as a bed or sofa as this could cause the unit to tip over and block the air inlet or outlet grills.
- The user must not leave the device unattended while it is connected to the supply.
- This appliance is only to be used for household purposes and only for the purpose it is made for.
- This appliance shall not be used by children aged less than 8 years. This appliance can be used by children aged from 8 years and above and persons with reduced physical, sensory or mental capabilities or lack of experience and knowledge if they have been given supervision or instruction concerning use of the appliance in a safe way and understand the hazards involved. Children shall not play with the appliance. Keep the appliance and its cord out of reach of children aged less than 8 years. Cleaning and user maintenance shall not be made by children unless older than 8 and supervised.
- To protect yourself against an electric shock, do not immerse the cord, plug or appliance in the water or any other liquid.
- If the Filter is covered by a bag always remove the plastic bag before use.
- Always unplug the device before moving or cleaning the unit, opening the grill, changing the filter and whenever the unit is not in use. To disconnect the unit, be sure to pull the plug and not the cord.
- Do not use outdoors.
- Never drop or insert any objects into the openings of the unit.
- Keep the unit away from heated surfaces and open flames.
- Do not attempt to repair or adjust any electrical or mechanical functions on this unit. Doing so will void your warranty. The inside of the unit contains no user serviceable parts. All servicing should be performed by an authorized service center.
- Do not place anything on top of unit.
- Never use detergents, gasoline, glass purifier, furniture polish, paint thinner, or other household solvents to clean any part of the appliance.
- Always turn the appliance off before unplugging it.
- This appliance should only be used by normal room temperature.

PARTS DESCRIPTION

1. Control panel
2. Lamp
3. Outlet cover
4. Body
5. Filter
6. Base cover

BEFORE THE FIRST USE

- Take the appliance and accessories out of the box. Remove the stickers, protective foil or plastic from the device.
- The appliance comes with all filters fitted inside, but you have to remove the packaging of the filters before you can use the appliance. Remove all filters, unpack them and place them back into the appliance as described below.
- Note: Make sure you insert the filters in the correct position.
- Put the appliance upside down on a soft cloth to avoid scratching, to open the base cover, you need to find an arrow point on the base cover corresponding the lock position, turn the base cover counterclockwise from lock to open position, then the lock will be released.

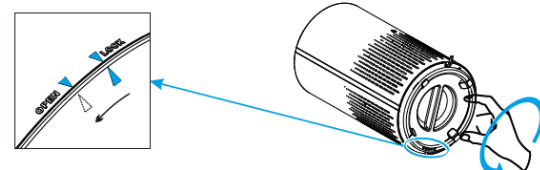

- Remove the base cover and take out the filter.
- Remove the packaging material from the filter.

WWW.TRISTAR.EU

Tristar Europe B.V. | Jules Verneweg 87
5015 BH Tilburg | The Netherlands

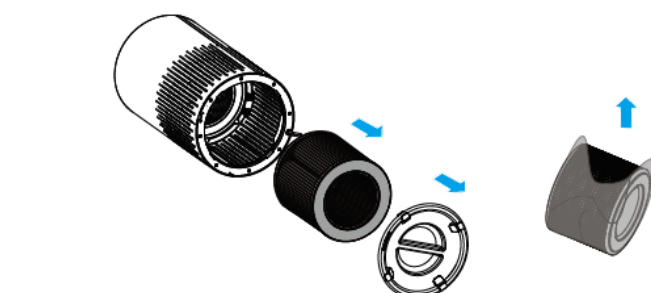

• Put the filter back into the appliance.

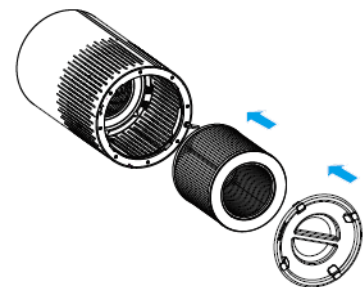

• Turn the base cover clockwise from open position to lock position, you will hear a "click" sound, the base cover is fastened.

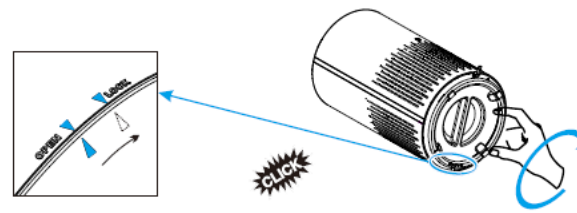

USE

- Put the plug in the wall socket, all lights go on at once and you will hear a beep sound and the lights go out again.
- Press the power button to switch on the appliance.
 - The power button indicator light, air quality indicator light and fan speed 2 indicator light (Medium) on the control panel go on.
- Fan speed adjustment
 - The fan speed indicator light indicates at which fan speed the appliance is operating.
 - Press the speed button to adjust the fan speed level, there are three levels. (Low, Medium and High level)
- Auto mode
 - At auto mode, the fan speed will be automatically adjusted according to AQ level as below:

AQ Color	Blue	Green	Orange	Red
Speed mode	Sleep	1(Low)	2(Medium)	3(High)
AQ level	Very good	Good	Moderate	Bad

- Sleep mode
 - Push sleep mode button to use the appliance in sleep mode, it works very quietly, only the timer and filter button indicators light on, all others are off, press any other buttons (except the timer and filter buttons) to exist the sleep mode.
- AQ Light, in working and in standby status:
 - Working status (Air quality light)
 - Standby status (Night light mode)

The air quality light color will automatically change according to the detecting result of sensor.

 - Standby status (Night light mode)

At standby status, press the air quality button, the amber night lights (orange) will turn on. Press air quality button again, the light become half brightness, to turn off the night light, just press the same button for the third time, the light cycles as brightness, half brightness, off.
- Setting timer
 - Press the timer button to turn on or off the timer and to cycle through the timer options (2 hours, 4 hours, or 8 hours).
 - The air purifier will automatically power off once the timer is finished.
 - NOTE: Pressing the timer button or unplugging the air purifier will cancel the timer.
- Filter replacement light
 - When indicator lights, it means that you should check the filter if it need to be cleaned or replaced.
 - Note: The filter's lifetime is based to your house air quality and using time. Using the appliance in a humid environment will reduce the lifetime of the filter.
- Memory Function
 - The air purifier has the setting memory while the users turn it off, including fan speed. It will return to the last setting while the users turn it on again.

CLEANING MAINTENANCE

- Regularly clean the inside and outside of the body to prevent dust from collecting on the inside and outside.
- Wipe away dust with a soft dry cloth from the body of the appliance.
- Clean the air inlet and the air outlet with a soft dry cloth.
- Always unplug the appliance before you clean it.
- Never immerse the appliance in water or any other liquid.
- Never use aggressive or flammable cleaning agents such as bleach or alcohol to clean any part of the appliance.
- The filter is not washable.

FILTER REPLACEMENT

- It is recommended to change the air filter every 6–8 months. However, it may need to change sooner or later depending on how often the air purifier will be used. It is important to watch out for the following signs of an expired filter:
 - Increased operating noise
 - Decreased airflow
 - Clogged filter
 - Increased presence of odors

NOTE:

- The environment in which the air purifier being used may also extend or shorten the lifetime of the air filter. Using your air purifier in an environment of relatively high pollution may mean you will need to change the air filter more often.
- If the air pollution in your environment is very high, there is a possibility that the filters may not be completely effective and may need to be replaced before lights up.

- Remember to reset the air purifier after changing the air filter.
 1. Switch off the appliance and unplug it.
 2. Put the appliance upside down on a soft cloth to avoid scratching, to open the base cover, you need to find an arrow point on the base cover corresponding the lock position, turn the base cover counterclockwise from lock to open position, then the lock released.
 3. Remove the old filter.
 4. Remove the packaging material of the new filter.
 5. Put the new filter back into the appliance.
 6. Turn the base cover clockwise from the open position to lock position, you will hear a "click" sound, the base cover is fastened.
 7. Put the plug in the wall socket and switch on the appliance again.
 8. Reset Filter's lifetime: The filter lifetime should be reset if the filter indicator lights up, after replacing the new filter, you need to reset filter lifetime.
 - Plug in the air purifier and turn it on.
 - Press and hold the filter button for 3 seconds.
 - Release the filter button and the light will turn off, indicating that the reset is complete.
 - Filter replacement force mode
- When using the air purifier in an environment of heavy pollution, the lifespan of the air filter may be significantly reduced. You can change the filters even if the filter indicator light does not light up. Follow the steps below to perform a hard reset.
 - Replace the air filters as mentioned in the Filter Replacement section.
 - Plug in the air purifier and keep it in standby mode.
 - Press and hold the filter button for 3 seconds, and it will light up.
 - Press and hold the filter button again for 3 seconds, and it will turn off. The reset is now complete.

TROUBLESHOOTING

Problem	Cause	Solution
Air purifier does not power on or does not respond to button controls.	Power button has not been pressed after plugging in the air purifier. Power cord is damaged	Press power button once to turn on the air purifier. Immediately discontinue use and contact the customer service.
Air purifier makes an unusual noise while operating.	Air filters are dirty. Filter does not fit properly. Foreign object inside the unit.	Replace the air filters as instructed in the filter replacement section. Properly place filter. Immediately discontinue use and contact customer service. Do not attempt to open the air purifier.
Significantly reduced airflow	Filter packaging has not been removed. Fan speed is low. Air filters needs to be replaced.	Remove packaging from filter before use. Pres fan speed button to adjust fan speed. Replace the air filters as instructed in the filter replacement section.
Poor air purification quality	Not enough clearance on all sides of the purifier. Room is too large for the air purifier's applicable area. Air inlet or outlet in blocked. Filters not properly placed in housing.	Ensure there is at least 38cm of clearance on all sides of the purifier. Ensure the room is smaller than 26 M ² . Remove objects blocking air inlet or outlet. Properly place the filters.
Filter reset button is still illuminated after replacing the air filters.	The air purifier has been reset incorrectly.	See the filter replacement section on how to properly reset the unit.
Air purifier turns on, then suddenly turns off.	Air purifier is defective or malfunctioning.	Immediately discontinue use and contact the customer service. Do not attempt to open the air purifier for self-servicing.
Air purifier beeps repeatedly after being powered on or in.		

ENVIRONMENT



This appliance should not be put into the domestic garbage at the end of its durability, but must be offered at a central point for the recycling of electric and electronic domestic appliances. This symbol on the appliance, instruction manual and packaging puts your attention to this important issue. The materials used in this appliance can be recycled. By recycling of used domestic appliances you contribute an important push to the protection of our environment. Ask your local authorities for information regarding the point of recollection.

Support

You can find all available information and spare parts at www.tristar.eu/

NL Gebruiksaanwijzing

VEILIGHEID

- Als u de veiligheidsinstructies negeert, kan de fabrikant niet verantwoordelijk worden gehouden voor de mogelijke schade.
- Als het netsnoer beschadigd is, moet het worden vervangen door de fabrikant, de onderhoudsmonteur van de fabrikant of door personen met een soortgelijke kwalificatie om gevaar te voorkomen.
- Verplaats het apparaat nooit door aan het snoer te trekken en zorg dat het snoer niet in de war kan raken.
- Het apparaat moet op een stabiele, vlakke ondergrond worden geplaatst.

- Plaats het apparaat nooit op een zacht oppervlak, zoals een bed of bank. Hierdoor kan het apparaat namelijk omvallen, waardoor de luchtinlaat- en luchtuitlaatroosters worden geblokkeerd.
- De gebruiker mag het apparaat niet onbeheerd achterlaten wanneer de stekker zich in het stopcontact bevindt.
- Dit apparaat is uitsluitend voor huishoudelijk gebruik en voor het doel waar het voor bestemd is.
- Dit apparaat mag niet worden gebruikt door kinderen jonger dan 8 jaar. Dit apparaat kan worden gebruikt door kinderen vanaf 8 jaar en door personen met verminderde lichamelijke, zintuiglijke of geestelijke vermogens of gebrek aan de benodigde ervaring en kennis indien ze onder toezicht staan of instructies krijgen over hoe het apparaat op een veilige manier kan worden gebruikt alsook de gevaren begrijpen die met het gebruik samenhangen. Kinderen mogen niet met het apparaat spelen. Houd het apparaat en het netsnoer buiten bereik van kinderen jonger dan 8 jaar. Laat reiniging en onderhoud niet door kinderen uitvoeren, tenzij ze ouder zijn dan 8 jaar en onder toezicht staan.
- Dompel het snoer, de stekker of het apparaat niet onder in water of andere vloeistoffen om elektrische schokken te voorkomen.
- Als het filter in een zak is verpakt, moet u deze plastic zak altijd verwijderen vóór gebruik.
- Haal de stekker van het apparaat altijd uit het stopcontact voordat u het apparaat reinigt, het rooster opent of het filter vervangt, of wanneer het apparaat niet wordt gebruikt. Als u de stekker van het apparaat uit het stopcontact verwijdert, moet u altijd aan de stekker trekken en niet aan het snoer.
- Gebruik het apparaat niet buitenshuis.
- U moet geen voorwerpen in de openingen van het apparaat plaatsen of laten vallen.
- Houd het apparaat uit de buurt van verwarmde oppervlakken en open vuur.
- Probeer de elektrische en mechanische functies van het apparaat niet te repareren of aan te passen. Als u dit toch doet, vervalt de garantie. De binnenkant van het apparaat bevat geen onderdelen die door de gebruiker kunnen worden vervangen. Alle reparaties moeten worden uitgevoerd door een erkend reparatiecentrum.
- Plaats geen voorwerpen op de bovenkant van het apparaat.
- Gebruik geen reinigingsmiddelen, benzine, glasreinigingsmiddelen, meubelwas, ververderunner of andere huishoudelijke oplosmiddelen om onderdelen van het apparaat te reinigen.
- Schakel het apparaat altijd uit voordat u de stekker uit het stopcontact haalt.
- Gebruik het apparaat alleen bij een normale kamertemperatuur.

BESCHRIJVING VAN DE ONDERDELEN

1. Bedieningspaneel
2. Lampje
3. Uittlaatdeksel
4. Hoofdgedeelte
5. Filter
6. Basisdeksel

VOOR HET EERSTE GEBRUIK

- Haal het apparaat en de accessoires uit de doos. Verwijder de stickers, de beschermfolie of het plastic van het apparaat.
- Alle filters zijn al in het apparaat geplaatst bij levering, maar u moet de verpakking van de filters verwijderen voordat u het apparaat kunt gebruiken. Verwijder alle filters, haal ze uit de verpakking en plaats ze terug in het apparaat zoals hieronder wordt beschreven.
- Opmerking: Zorg ervoor dat u de filters op de juiste wijze terugplaatst.
- Zet het apparaat ondersteboven neer op een zachte doek om krassen te voorkomen. Om het basisdeksel te openen, zoekt u naar een pijlpunt op het basisdeksel die overeenkomt met de vergrendelde positie. Draai het basisdeksel tegen de klok in vanuit de vergrendelde naar de geopende positie om de vergrendeling op te heffen.

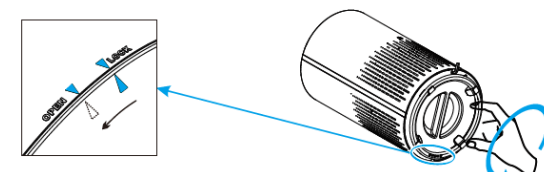

- Verwijder het basisdeksel en haal het filter eruit.
- Verwijder het verpakkingsmateriaal van het filter.

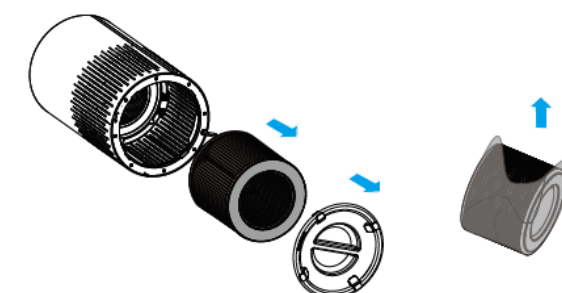

• Plaats het filter terug in het apparaat.

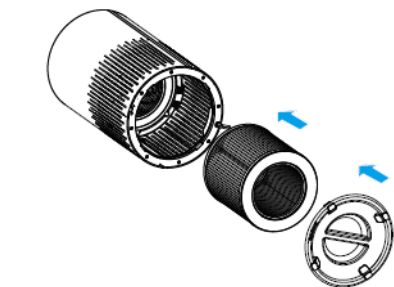

• Draai het basisdeksel met de klok mee vanuit de geopende naar de vergrendelde positie. U hoort een klik, die aangeeft dat het basisdeksel weer vast zit.

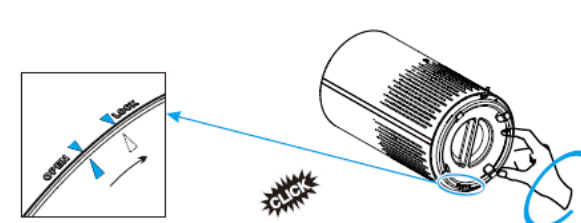

GBRUIK

- Doe de stekker in het stopcontact. Alle lampjes gaan tegelijk branden, u hoort een pieptoon en de lampjes gaan weer uit.
- Druk op de aan/uit-knop om het apparaat in te schakelen.
 - De indicatorlampjes voor de aan/uit-knop, de luchtkwaliteit en ventilatorsnelheid 2 (Gemiddeld) op het bedieningspaneel gaan branden.
- De ventilatorsnelheid aanpassen
 - Het indicatorlampje voor de ventilatorsnelheid geeft aan op welke ventilatorsnelheid u het apparaat gebruikt.
 - Druk op de knop voor de ventilatorsnelheid om het niveau voor de ventilatorsnelheid aan te passen. Er zijn drie niveaus beschikbaar: Laag, Gemiddeld en Hoog
- Auto-stand
 - In de auto-stand wordt de ventilatorsnelheid automatisch aangepast op basis van het niveau voor de luchtkwaliteit (AQ):

Kleur voor luchtkwaliteit (AQ)	Blauw	Groen	Oranje	Rood
Snelheid	Sleep-stand (Slaap)	1 (Laag)	2 (Gemiddeld)	3 (Hoog)
Niveau van luchtkwaliteit (AQ)	Zeer goed	Goed	Matig	Slecht

- Sleep-stand (Slaap)
 - Druk op de knop voor de Sleep-stand (Slaap) om deze stand te activeren op het apparaat. Het apparaat werkt dan zeer stil. Alleen de indicators voor de timer- en filterknop branden, de andere lampjes zijn uit. Druk op een van de andere knoppen (naast de timer- en filterknop) om de Sleep-stand (Slaap) af te sluiten.
- Lampje voor luchtkwaliteit (AQ) in actieve en stand-bystatus:
 - Actieve status (lampje voor luchtkwaliteit)
 - De kleur van het lampje voor de luchtkwaliteit verandert automatisch op basis van het met de sensor gedetecteerde resultaat.
 - Stand-bystatus (nachtlichtstand)

In de stand-bystatus drukt u op de knop voor de luchtkwaliteit om het oranje nachtlucht in te schakelen. Druk opnieuw op de knop voor de luchtkwaliteit om het lampje op halve helderheid te laten branden en een derde keer om het nachtlucht uit te schakelen. Het licht schakelt tussen normale helderheid, halve helderheid en uitgeschakeld.
- De timer instellen
 - Druk op de timerknop om de timer in of uit te schakelen en tussen timeropties te schakelen (2 uur, 4 uur en 8 uur).
 - De luchtreiniger wordt automatisch uitgeschakeld als de timer is afgelopen.
 - OPMERKING: U kunt de timer annuleren door op de timerknop te drukken of de stekker van de luchtreiniger uit het stopcontact te halen.
- Lampje voor filtervervangning
 - Wanneer deze indicator gaat branden, moet u controleren of het filter moet worden gereinigd of vervangen.
 - Opmerking: De levensduur van het filter is afhankelijk van de luchtkwaliteit in uw woning en de gebruikstijd. Als u het apparaat in een vochtige omgeving gebruikt, beperkt dit de levensduur van het filter.
- Geheugenfunctie
 - De instellingen voor de luchtreiniger worden opgeslagen wanneer de gebruiker het apparaat uitschakelt, inclusief de ventilatorsnelheid. De vorige instelling wordt hersteld als de gebruiker het apparaat weer inschakelt.

SCHOONMAAKONDERHOUD

- Reinig de binnenkant en buitenkant van het hoofdgedeelte regelmatig om te voorkomen dat er zich stof verzamelt aan de binnen- en buitenkant.
- Veeg stof van het hoofdgedeelte van het apparaat met een zachte, droge doek.
- Reinig de luchtinlaat en luchtuitlaat met een zachte, droge doek.
- Haal de stekker van het apparaat altijd uit het stopcontact voordat u het apparaat reinigt.
- Dompel het apparaat nooit onder in water of andere vloeistoffen.
- Gebruik nooit agressieve of ontvlambare reinigingsmiddelen zoals bleek of alcohol om onderdelen van het apparaat te reinigen.
- Het filter kan niet worden gewassen.

HET FILTER VERVANGEN

- Het wordt aanbevolen om het luchtfilter elke 6-8 maanden te vervangen. Het kan echter zo zijn dat het filter eerder of later moet worden vervangen, afhankelijk van hoe vaak de luchtreiniger wordt gebruikt. Het is belangrijk op de volgende tekenen van een opgebruikt filter te letten:
 - Meer geluid tijdens gebruik
 - Minder luchtstroom
 - Verstopt filter
 - Meer geurvorming

OPMERKING:

- De omgeving waarin de luchtreiniger word gebruikt, kan de levensduur van het luchtfilter ook verlengen of verkorten. Als u de luchtreiniger gebruikt in een omgeving met relatief veel verontreiniging, moet u het luchtfilter vaker vervangen.
- Als de luchtverontreiniging zeer hoog is, kan het zo zijn dat de filters niet voldoende effectief zijn en moeten worden vervangen voordat het lichte gaat branden.
- Stel de luchtreiniger opnieuw in nadat u het luchtfilter hebt vervangen.
- Schakel het apparaat uit en haal de stekker uit het stopcontact.
- Zet het apparaat ondersteboven neer op een zachte doek om krassen te voorkomen. Om het basisdeksel te openen, zoekt u naar een pijlpunt op het basisdeksel die overeenkomt met de vergrendelde positie. Draai het basisdeksel tegen de klok in vanuit de vergrendelde naar de geopende positie om de vergrendeling op te heffen.
- Verwijder het oude filter.
- Verwijder het verpakkingsmateriaal van het nieuwe filter.
- Plaats het nieuwe filter in het apparaat.
- Draai het basisdeksel met de klok mee vanuit de geopende naar de vergrendelde positie. U hoort een klik, die aangeeft dat het basisdeksel weer vast zit.
- Steek de stekker in het stopcontact en schakel het apparaat weer in.
- De levensduur van het filter opnieuw instellen: Stel de levensduur van het filter opnieuw in als de indicator voor filtervervangng gaat branden. Nadat u het filter hebt vervangen, moet u de levensduur van het filter opnieuw instellen.

- Doe de stekker van de luchtreiniger in het stopcontact en schakel het apparaat in.
 - Houd de filterknop 3 seconden ingedrukt.
 - Laat de filterknop los. Het lampje gaat uit om aan te geven dat het opnieuw instellen is voltooid.
 - Geforceerde stand voor filtervervangning
- Wanneer u de luchtreiniger gebruikt in een omgeving met sterk verontreinigde lucht, kan dit de levensduur van het luchtfilter aanzienlijk beperken. U kunt de filters vervangen, zelfs als het indicatorlampje voor het filter niet brandt. Volg de onderstaande stappen om een harde reset uit te voeren.
 - Vervang de luchtfilters zoals wordt uitgelegd in de sectie Het filter vervangen.
 - Doe de stekker van de luchtreiniger in het stopcontact en houd het apparaat in de stand-bystand.
 - Houd de filterknop 3 seconden ingedrukt. Het lampje gaat branden.
 - Houd de filterknop opnieuw 3 seconden ingedrukt. Het lampje gaat uit. Het opnieuw instellen is nu voltooid.

PROBLEEM OPLOSSEN

Probleem	Oorzaak	Oplossing
De luchtreiniger wordt niet ingeschakeld of reageert niet op het indrukken van de knoppen.	De aan/uit-knop is niet ingedrukt nadat de stekker van de luchtreiniger in het stopcontact is gedaan. <p>Het netsnoer is beschadigd</p>	Druk één keer op de aan/uit-knop om de luchtreiniger in te schakelen. <p>StaaK onmiddellijk het gebruik van het apparaat en neem contact op met de klantenservice. Probeer niet de luchtreiniger te openen.</p>
De luchtreiniger maakt ongewone geluiden tijdens het gebruik.	De luchtfilters zijn vervuild. <p>Het filter is niet goed geplaatst.</p> <p>Er bevindt zich een onverwacht voorwerp in het apparaat.</p>	Vervang de luchtfilters zoals wordt uitgelegd in de sectie Het filter vervangen. <p>Plaats het filter op de juiste wijze.</p> <p>StaaK onmiddellijk het gebruik van het apparaat en neem contact op met de klantenservice. Probeer niet de luchtreiniger te openen.</p>
Aanmerkelijk afgenomen luchtstroom	De verpakking van het filter is niet verwijderd. <p>Lage ventilatorsnelheid.</p>	Verwijder de verpakking van het filter vóór gebruik. <p>Druk op de knop voor de ventilatorsnelheid om de ventilatorsnelheid aan te passen.</p>
	De luchtfilters moeten worden vervangen.	Vervang de luchtfilters zoals wordt uitgelegd in de sectie Het filter vervangen.
	Onvoldoende vrije ruimte aan weerskanten van de luchtreiniger.	Zorg ervoor dat er ten minste 38 cm vrije ruimte is aan weerskanten van de luchtreiniger.
Slechte luchtreiniging	De luchtfilters moeten worden vervangen. <p>De ruimte is groter dan het toepassingsgebied van de luchtreiniger.</p> <p>De luchtinlaat of -uitlaat is geblokkeerd.</p> <p>De filters zijn niet correct in de behuizing geplaatst.</p>	Vervang de luchtfilters zoals wordt uitgelegd in de sectie Het filter vervangen. <p>Zorg ervoor dat de ruimte kleiner is dan 26 m².</p> <p>Verwijder voorwerpen die de luchtinlaat of -uitlaat blokkeren.</p> <p>Plaats de filters op de juiste wijze.</p>
De filterknop brandt nog steeds nadat de luchtfilters zijn vervangen.	De luchtreiniger is niet op de juiste wijze opnieuw ingesteld.	Raadgepleeg de sectie op de juiste wijze vervangen voor informatie over het op de juiste wijze opnieuw instellen van het apparaat.

De luchtreiniger wordt ingeschakeld, maar wordt vervolgens plotseling uitgeschakeld.	De luchtreiniger is defect of heeft een storing.	StaaK onmiddellijk het gebruik van het apparaat en neem contact op met de klantenservice. Probeer niet de luchtreiniger te openen om het probleem zelf te verhelpen.
De luchtreiniger blijft piepen nadat deze is ingeschakeld of op het stopcontact is aangesloten.		

MILIEU



Dit apparaat mag aan het einde van de levensduur niet bij het normale huisafval worden gedeponseed, maar moet bij een speciaal inzamelpunt voor hergebruik van elektrische en elektronische apparaten worden aangeboden. Het symbool op het apparaat, in de gebruiksaanwijzing en op de verpakking attendeert u hierop. De in het apparaat gebruikte materialen kunnen worden gerecycled. Met het recyclen van gebruikte huishoudelijke apparaten levert u een belangrijke bijdrage aan de bescherming van ons milieu. Informeer bij uw lokale overheid naar het inzamelpunt.

Support

U kunt alle beschikbare informatie en reserveonderdelen vinden op www.tristar.eu!

FR Manuel d'instructions

SÉCURITÉ

- Si vous ignorez les consignes de sécurité, le fabricant ne peut être tenu pour responsable des dommages.
- Si le cordon d'alimentation est endommagé, il doit être remplacé par le fabricant, son réparateur ou des personnes qualifiées afin d'éviter tout risque.
- Ne déplacez jamais l'appareil en tirant sur le cordon et veillez à ce que celui-ci ne s'enroule pas.
- L'appareil doit être posé sur une surface stable et nivelée.
- Ne placez jamais l'appareil sur une surface molle telle qu'un lit ou un canapé, car l'appareil pourrait basculer et cela pourrait bloquer les grilles d'entrée ou de sortie d'air.
- Ne laissez jamais le dispositif sans surveillance s'il est connecté à l'alimentation.
- Cet appareil est uniquement destiné à des utilisations domestiques et seulement dans le but pour lequel il est fabriqué.
- Cet appareil ne doit pas être utilisé par des enfants de moins de 8 ans. Cet appareil peut être utilisé par des enfants de 8 ans ou plus et des personnes présentant un handicap physique, sensoriel ou mental voire ne disposant pas des connaissances et de l'expérience nécessaires en cas de surveillance ou d'instructions sur l'usage de cet appareil en toute sécurité et de compréhension des risques impliqués. Les enfants ne doivent pas jouer avec l'appareil. Maintenez l'appareil et son cordon d'alimentation hors de portée des enfants de moins de 8 ans. Le nettoyage et la maintenance utilisateur ne doivent pas être confiés à des enfants sauf s'ils ont 8 ans ou plus et sont sous surveillance.
- Afin de vous éviter un choc électrique, n'immergez pas le cordon, la prise ou l'appareil dans de l'eau ou autre liquide.
- Si le filtre est recouvert d'un sac en plastique, retirez-le toujours avant utilisation.
- Débranchez toujours l'appareil avant de le déplacer ou le nettoyer, d'ouvrir la grille, de changer le filtre et chaque fois qu'il n'est pas utilisé. Pour débrancher l'appareil, assurez-vous de tirer sur la fiche et non sur le cordon.
- N'utilisez pas l'appareil à l'extérieur.
- Ne laissez jamais tomber ni n'insérez jamais un objet dans les ouvertures de l'appareil.
- Tenez l'appareil éloigné des surfaces chauffées et des flammes nues.
- N'essayez pas de réparer ou d'ajuster les composants électriques ou mécaniques de cet appareil. Cela annulerait la garantie. L'intérieur de l'appareil ne contient aucune pièce réparable par l'utilisateur. Toute réparation doit être effectuée par un centre de service autorisé.

- Ne placez rien sur l'appareil.
- N'utilisez jamais de détergents, d'essence, de produits lave-vitres, de vernis à meubles, de diluants à peinture ou d'autres solvants ménagers pour nettoyer une partie quelconque de l'appareil.
- Éteignez toujours l'appareil avant de le débrancher.
- Cet appareil ne doit être utilisé qu'à une température ambiante normale.

DESCRIPTION DES PIÈCES

- Panneau de commande
- Lampe

- Couvercle de la sortie d'air
- Corps principal
- Filter
- Couvercle de la base

AVANT LA PREMIÈRE UTILISATION

- Sortez l'appareil et les accessoires hors de la boîte. Retirez les autocollants, le film protecteur ou le plastique de l'appareil.
- L'appareil est livré avec tous les filtres installés à l'intérieur, mais vous devez retirer leur emballage avant de pouvoir utiliser l'appareil. Enlevez tous les filtres, retirez leur emballage et remplacez-les dans l'appareil comme décrit ci-dessous.
- Remarque : assurez-vous d'insérer les filtres dans la bonne position.
- Mettez l'appareil à l'envers sur un chiffon doux pour éviter les rayures. Pour ouvrir le couvercle de la base, trouvez le point fléché correspondant à la position de verrouillage sur le couvercle, tournez celui-ci dans le sens antihoraire de la position de verrouillage à la position ouverte et le verrou s'ouvrira.

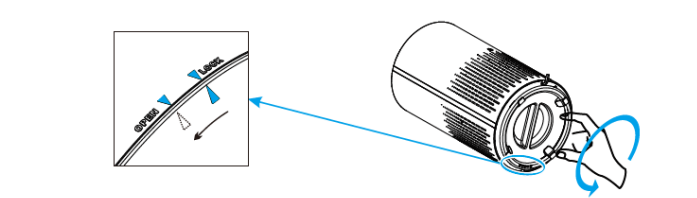

- Retirez le couvercle de la base, puis le filtre.
- Retirez l'emballage du filtre.

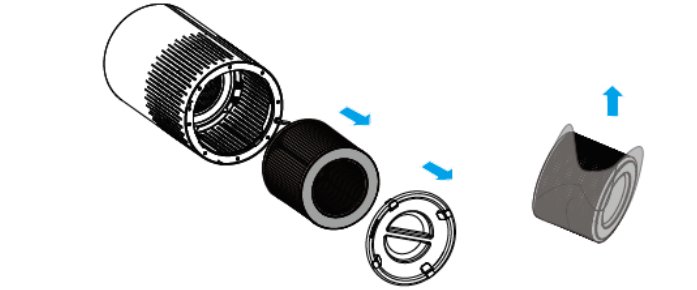

- Remplacez le filtre dans l'appareil.

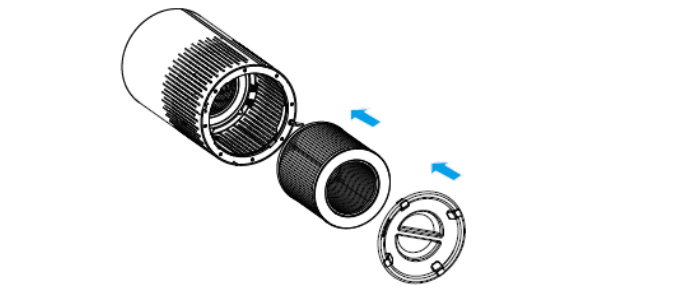

- Tournez le couvercle de la base dans le sens des aiguilles d'une montre de la position ouverte à la position de verrouillage. Lorsque vous entendez un « clic », le couvercle est correctement fermé.

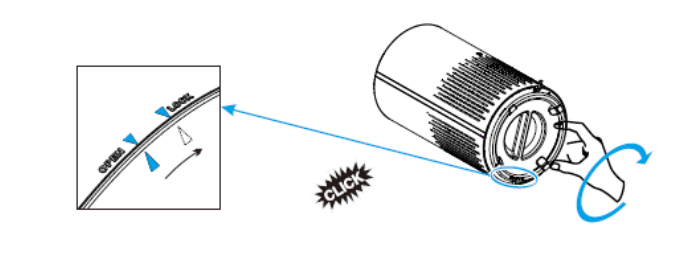

UTILISATION

- Branchez l'appareil sur une prise murale : toutes les lumières s'allument en même temps, vous entendrez un bip et les lumières s'éteignent.
- Appuyez sur l'interrupteur Marche/Arrêt pour allumer l'appareil.
 - Le voyant du bouton d'alimentation, le voyant de la qualité de l'air et le voyant de la vitesse du ventilateur 2 (vitesse moyenne) s'allument sur le panneau de commande.
- Réglage de la vitesse du ventilateur
 - Le voyant de la vitesse du ventilateur indique à quelle vitesse du ventilateur fonctionne l'appareil.
 - Appuyez sur le bouton de vitesse du ventilateur pour régler la vitesse du ventilateur. Trois vitesses sont disponibles (basse, moyenne et élevée).
- Mode Auto
 - En mode Auto, la vitesse du ventilateur est automatiquement réglée en fonction du niveau de qualité de l'air (AQ), comme indiqué ci-dessous :

Couleur AQ	Bleu	Vert	Orange	Rouge
Mode Vitesse	Sleep (Nuit)	1(Basse)	2(Moyenne)	3(Élevée)
Niveau AQ	Très bonne	Bonne	Moyenne	Mauvaise

- Mode Sleep
 - Appuyez sur le bouton du mode Sleep (Nuit) pour utiliser l'appareil en mode Sleep : l'appareil fonctionne silencieusement et seuls les voyants des boutons de minuterie et de filtre sont allumés. Tous les autres sont éteints. Appuyez sur n'importe quel autre bouton (à l'exception des boutons de minuterie et de filtre) pour quitter le mode Sleep.
- Voyant de qualité de l'air (AQ Light) en fonctionnement et en veille :
 - En fonctionnement (Voyant de qualité de l'air)
 - La couleur du voyant de qualité de l'air change automatiquement en fonction des résultats du capteur.
 - En veille (Mode Night light)
 - En veille, appuyez sur le bouton de qualité de l'air. La veilleuse (orange) s'allume. Appuyez de nouveau sur le bouton de qualité de l'air. La luminosité de la veilleuse diminue de moitié. Pour éteindre la veilleuse, appuyez une troisième fois sur le bouton de qualité de l'air. Le cycle est le suivant : allumé, luminosité réduite de moitié, éteint.
- Réglage de la minuterie
 - Appuyez sur le bouton de minuterie pour activer ou désactiver la minuterie et pour faire défiler les options (2 heures, 4 heures ou 8 heures).
 - Le purificateur d'air s'éteint automatiquement une fois le temps écoulé.
- REMARQUE : appuyer une nouvelle fois sur le bouton de minuterie ou débrancher l'appareil annule la minuterie.
- Indicateur de remplacement du filtre
 - Lorsque l'indicateur s'allume, cela signifie que vous devez vérifier le filtre pour le nettoyer ou le remplacer.

- Remarque : la durée de vie du filtre dépend de la qualité de l'air et du temps d'utilisation. L'utilisation de l'appareil dans un environnement humide réduit la durée de vie du filtre.
- Fonction Mémoire
 - La fonction Mémoire du purificateur d'air enregistre les réglages, y compris la vitesse du ventilateur, quand vous éteignez l'appareil. Lorsque vous le rallumez, les derniers réglages sont automatiquement activés.

NETTOYAGE ET ENTRETIEN

- Nettoyez régulièrement l'intérieur et l'extérieur de l'appareil pour empêcher la poussière de s'accumuler.
- Essuyez la poussière sur le corps principal de l'appareil avec un chiffon doux et sec.
- Nettoyez l'entrée et la sortie d'air avec un chiffon doux et sec.
- Débranchez toujours l'appareil avant de le nettoyer.
- N'immergez jamais l'appareil dans l'eau ou dans tout autre liquide.
- N'utilisez jamais de produits nettoyants agressifs ou inflammables tels que de l'eau de javel ou de l'alcool pour nettoyer une partie quelconque de l'appareil.
- Le filtre n'est pas lavable.

REMPLACEMENT DU FILTRE

- Il est recommandé de remplacer le filtre à air tous les 6-8 mois. Vous pourriez toutefois devoir le changer plus souvent en fonction de la fréquence d'utilisation de l'appareil. Il est important de faire attention aux signes suivants d'un filtre qui doit être remplacé :
 - Augmentation du bruit de l'appareil
 - Réduction du débit d'air
 - Obstruction du filtre
 - Présence accrue d'odeurs désagréables

REMARQUE:

- L'environnement dans lequel le purificateur d'air est utilisé peut également influer sur la durée de vie du filtre à air. Utiliser votre purificateur d'air dans un environnement relativement pollué peut signifier que vous devrez changer le filtre à air plus souvent.
- Si la pollution de l'air dans votre environnement est très élevée, il est possible que le filtre ne soit pas parfaitement efficace et doive être remplacé avant que l'indicateur ne s'allume.
- N'oubliez pas de réinitialiser l'appareil après avoir changé le filtre à air.
 - Éteignez le purificateur d'air et débranchez-le.
 - Mettez l'appareil à l'envers sur un chiffon doux pour éviter les rayures. Pour ouvrir le couvercle de la base, trouvez le point fléché correspondant à la position de verrouillage sur le couvercle, tournez celui-ci dans le sens antihoraire de la position de verrouillage à la position ouverte et le verrou s'ouvrira.
 - Retirez le filtre usagé.
 - Retirez l'emballage du nouveau filtre.
 - Installez le nouveau filtre dans l'appareil.
 - Tournez le couvercle de la base dans le sens des aiguilles d'une montre de la position ouverte à la position de verrouillage. Lorsque vous entendez un « clic », le couvercle est correctement fermé.
 - Rebranchez l'appareil et rallumez-le.
 - Réinitialisez la durée de vie du filtre : vous devez réinitialiser la durée de vie du filtre si l'indicateur de filtre s'allume ou après avoir installé un nouveau filtre.
 - Branchez le purificateur d'air et allumez-le.
 - Appuyez sur le bouton de filtre et maintenez le doigt appuyé pendant 3 secondes.
 - Relâchez le bouton et le voyant s'éteint, indiquant que la réinitialisation est terminée.
 - Mode de remplacement forcé du filtre

- Lors de l'utilisation du purificateur d'air dans un environnement fortement pollué, la durée de vie du filtre à air peut être considérablement réduite. Vous pouvez changer le filtre même si le voyant du filtre ne s'allume pas. Suivez les étapes ci-dessous pour forcer la réinitialisation du filtre.
 - Remplacez le filtre à air, tel que décrit dans la section Remplacement du filtre.
 - Branchez le purificateur d'air et maintenez-le en mode Veille.
 - Appuyez sur le bouton de filtre et maintenez le doigt appuyé pendant 3 secondes, jusqu'à ce que le voyant s'allume.
 - Appuyez de nouveau sur le bouton de filtre et maintenez le doigt appuyé pendant 3 secondes, jusqu'à ce que le voyant s'éteigne. La réinitialisation est maintenant terminée.

DÉPANNAGE

Problème	Cause	Solution
Le purificateur d'air ne s'allume pas ou ne répond pas lorsque l'on appuie sur les boutons de commande.	Vous n'avez pas appuyé sur le bouton d'alimentation après avoir branché le purificateur d'air.	Appuyez sur le bouton d'alimentation pour allumer l'appareil.
	Le cordon d'alimentation est endommagé.	Cessez immédiatement toute utilisation et contactez le service client.
	Le purificateur d'air est défectueux ou fonctionne mal.	Remplacez le filtre à air, tel que décrit dans la section Remplacement du filtre.
Le purificateur d'air fait un bruit inhabituel lorsqu'il est en fonctionnement.	Le filtre à air est sale.	Remplacez le filtre à air, tel que décrit dans la section Remplacement du filtre.
	Le filtre ne s'adapte pas correctement.	Positionnez correctement le filtre.
	Un corps étranger se trouve à l'intérieur de l'appareil.	Cessez immédiatement toute utilisation et contactez le service client. N'essayez pas d'ouvrir le purificateur d'air.
Le débit d'air est considérablement réduit.	L'emballage du filtre n'a pas été retiré.	Retirez l'emballage du filtre avant l'utilisation.
	Le ventilateur est lent.	Appuyez sur le bouton de vitesse du ventilateur pour régler sa vitesse.
	Le filtre à air doit être remplacé.	Remplacez le filtre à air, tel que décrit dans la section Remplacement du filtre.
	Il n'y a pas assez de place autour du purificateur d'air.	Assurez-vous d'avoir au moins 38 cm d'espace autour du purificateur d'air.

La qualité de purification de l'air est mauvaise.	Le filtre à air doit être remplacé.	Remplacez le filtre à air, tel que décrit dans la section Remplacement du filtre.
	La pièce est trop grande pour la capacité du purificateur d'air.	Assurez-vous que la surface de la pièce est inférieure à 26 m².
	L'entrée ou la sortie d'air est obstruée.	Retirez les objets qui bloquent l'entrée ou la sortie d'air.
	Le filtre n'est pas correctement positionné dans son logement.	Positionnez correctement le filtre.
Le voyant de réinitialisation du filtre reste allumé après avoir remplacé le filtre.	Le purificateur d'air n'a pas été correctement réinitialisé.	Reportez-vous à la section Remplacement du filtre pour des instructions sur comment réinitialiser l'appareil de manière correcte.
Le purificateur d'air s'allume, puis s'éteint subitement.	Le purificateur d'air est défectueux ou fonctionne mal.	Cessez immédiatement toute utilisation et contactez le service client. N'essayez pas d'ouvrir le purificateur d'air pour le réparer vous-même.
Le purificateur d'air émet un bip continu après avoir été mis sous tension ou branché.		

ENVIRONNEMENT



Cet appareil ne doit pas être jeté avec les déchets ménagers à la fin de sa durée de vie, il doit être remis à un centre de recyclage pour les appareils électriques et électroniques. Ce symbole sur l'appareil, le manuel d'utilisation et l'emballage attire votre attention sur un point important. Les matériaux utilisés dans cet appareil sont recyclables. En recyclant vos appareils, vous contribuez de manière significative à la protection de notre environnement. Renseignez-vous auprès des autorités locales pour connaître les centres de collecte des déchets.

Support
Vous retrouvez toutes les informations et pièces de rechange sur www.tristar.eu!

DE Bedienungsanleitung

SICHERHEIT

- Beim Ignorieren der Sicherheitshinweise kann der Hersteller nicht für Schäden haftbar gemacht werden.
- Ist das Netzkabel beschädigt, muss es vom Hersteller, dem Kundendienst oder ähnlich qualifizierten Personen ersetzt werden, um Gefahren zu vermeiden.
- Bewegen Sie das Gerät niemals durch Ziehen am Kabel, und stellen Sie sicher, dass sich das Kabel nicht verwickeln kann.
- Das Gerät muss auf einer ebenen, stabilen Fläche platziert werden.
- Stellen Sie das Gerät nie auf einer weichen Oberfläche wie einem Bett oder Sofa ab, weil es umkippen könnte und dadurch die Lufteinlass- und Luftauslassgitter blockiert werden könnten.
- Das Gerät darf nicht unbeaufsichtigt bleiben, während es an einer Stromquelle angeschlossen ist.
- Dieses Gerät darf nur für den Haushaltsgebrauch und nur für den Zweck benutzt werden, für den es hergestellt wurde.
- Dieses Gerät darf nicht von Kindern unter 8 Jahren verwendet werden. Dieses Gerät darf von Kindern ab 8 Jahren und von Personen mit eingeschränkten körperlichen, sensorischen oder geistigen Fähigkeiten oder einem Mangel an Erfahrung und Kenntnissen verwendet werden, sofern diese Personen beaufsichtigt oder über den sicheren Gebrauch des Geräts unterrichtet wurden und die damit verbundenen Gefahren verstanden haben. Kinder dürfen mit dem Gerät nicht spielen. Halten Sie das Gerät und sein Anschlusskabel außerhalb der Reichweite von Kindern unter 8 Jahren. Reinigungs- und Wartungsarbeiten dürfen nicht von Kindern vorgenommen werden, es sei denn, sie sind älter als 8 und werden beaufsichtigt.
- Tauchen Sie das Kabel, den Stecker oder das Gerät nicht in Wasser oder andere Flüssigkeiten, um einen elektrischen Schlag zu vermeiden.
- Falls sich der Filter in einem Kunststoffbeutel befindet, ist dieser vor Gebrauch zu entfernen.
- Ziehen Sie stets den Netzstecker, bevor Sie das Gerät transportieren oder reinigen, das Gitter öffnen oder den Filter wechseln, und wenn das Gerät nicht benutzt wird. Ziehen Sie immer am Stecker und nicht am Kabel, um das Gerät von der Stromversorgung abzutrennen.
- Nicht im Freien benutzen.
- Achten Sie darauf, dass keine Gegenstände in die Geräteöffnungen hineinfliegen oder hingesteckt werden.

- Halten Sie das Gerät fern von heißen Oberflächen und offenen Flammen.
- Versuchen Sie nicht, elektrische oder mechanische Funktionen dieses Geräts zu reparieren oder anzupassen. Dies führt zum Erlöschen der Garantie. Im Geräteinneren befinden sich keine benutzerseitig zu wartende Teile. Servicearbeiten sind ausschließlich von einem autorisierten Kundendienst durchzuführen.
- Stellen Sie keine Gegenstände auf dem Gerät ab.
- Verwenden Sie nie Lösungsmittel, Benzin, Glasreiniger, Möbelpolitur, Verdünner oder andere Haushaltsreiniger, um Geräteteile zu reinigen.
- Schalten Sie das Gerät stets aus, bevor Sie den Netzstecker abtrennen.
- Dieses Gerät sollte nur bei normaler Raumtemperatur benutzt werden.

TEILEBESCHREIBUNG

- Bedienfeld
- Lampe
- Auslassabdeckung
- Gehäuse
- Filter
- Socketabdeckung

VOR DER ERSTEN INBETRIEBNAHME

- Nehmen Sie das Gerät und das Zubehör aus der Verpackung. Entfernen Sie die Aufkleber, die Schutzfolie oder das Plastik vom Gerät.
- Bei Auslieferung des Geräts sind alle Filter vorhanden. Sie müssen jedoch erst die Verpackung der Filter entfernen, bevor Sie das Gerät benutzen können. Nehmen Sie alle Filter heraus, entfernen Sie die Verpackung, und setzen Sie sie dann wie unten beschrieben wieder in das Gerät ein.
- Hinweis: Achten Sie darauf, die Filter an der korrekten Position einzusetzen.
- Legen Sie das Gerät umgekehrt auf einem weichen Tuch ab, um Kratzer zu vermeiden, und öffnen Sie die Socketabdeckung. Achten Sie auf den Pfeil, der die Verriegelungsposition anzeigt. Drehen Sie die Socketabdeckung gegen den Uhrzeigersinn in die Entriegelungsposition, so dass sie freikommt.

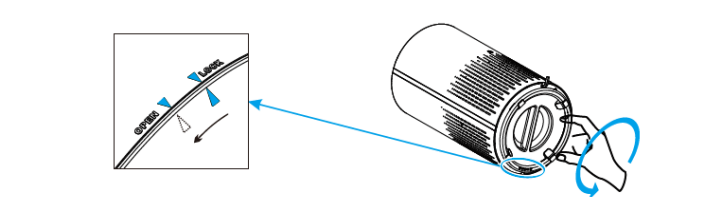

- Entfernen Sie die Socketabdeckung und nehmen Sie den Filter heraus.
- Entfernen Sie das Verpackungsmaterial des Filters.

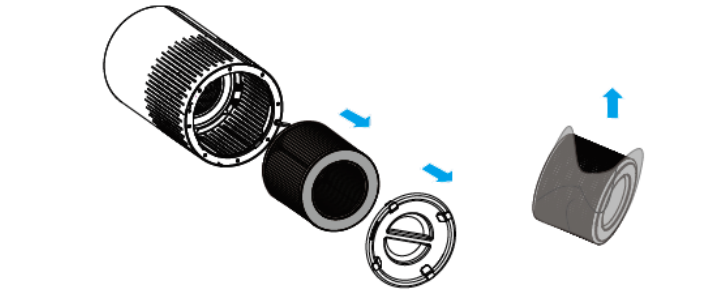

- Setzen Sie den Filter wieder in das Gerät ein.

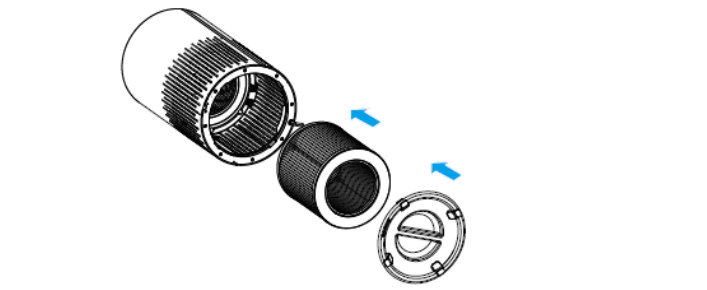

- Drehen Sie die Socketabdeckung von der entriegelten in die verriegelte Position, wo sie hörbar einrasten sollte.

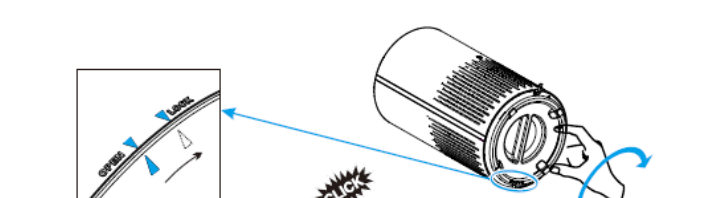

- BENUTZUNG**
 - Schließen Sie den Netzstecker an einer Steckdose an. Alle Lichter leuchten gleichzeitig auf, Sie hören einen Piepton, und die Lichter gehen wieder aus.
 - Drücken Sie die Ein/Aus-Taste, um das Gerät einzuschalten.
 - Auf dem Bedienfeld leuchten die Netzstromanzeige, die Luftqualitätsanzeige und die Lüftergeschwindigkeitsanzeige 2 (Mittel) auf.
 - Anpassen der Lüftergeschwindigkeit
 - Die Lüftergeschwindigkeitsanzeige gibt die Betriebsdrehzahl des Geräts an.
 - Drücken Sie die Geschwindigkeitstaste, um die Lüftergeschwindigkeit einzustellen. Es gibt drei Stufen. (Niedrige, mittlere und hohe Stufe)
 - Automatikmodus
 - Im Automatikmodus wird die Lüftergeschwindigkeit automatisch entsprechend der Luftqualität (AQ) angepasst:

AQ-Farbe	Blau	Grün	Orange	Rot
Geschwindigkeitsmodus	Sleep	1 (Niedrig)	2 (Mittel)	3 (Hoch)
AQ-Level	Sehr gut	Gut	Moderat	Schlecht
				• Sleep-Modus



AP-4787

PARTS DESCRIPTION / ONDERDELENBESCHRIJVING / DESCRIPTION DES PIÈCES / TEILEBESCHREIBUNG / DESCRIPCIÓN DE LAS PIEZAS / DESCRIÇÃO DOS COMPONENTES / DESCRIZIONE DELLE PARTI / BESKRIVNING AV DELAR / OPIS CZĘŚCI / POPIS SOUČÁSTÍ / POPIS SOUČASTÍ / ПИСКАРИЕ ЗАПЧАСТИ

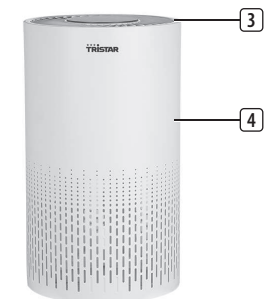
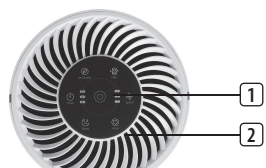

– Drücken Sie diese Taste, um den Sleep-Modus zu aktivieren. Das Gerät läuft leiser, und nur die Tastenanzeigen „Timer“ und „Filter“ leuchten. Alle anderen sind aus. Um den Sleep-Modus zu beenden, drücken Sie eine beliebige andere Taste (außer „Timer“ und „Filter“).

• AQ-Licht im Betriebs- und Standby-Status:
– Betriebsstatus (Luftqualitätsanzeige)
Die Farbe der Luftqualitätsanzeige ändert sich automatisch je nach Detektionsergebnis des Sensors.

– Standby-Status (Nachtllichtmodus)
Drücken Sie im Standby-Status die Luftqualitätstaste. Das bernsteinfarbene Nachtlcht (orange) geht an. Wenn Sie die Luftqualitätstaste erneut drücken, wird die Helligkeit verringert. Um das Nachtlcht auszuschalten, drücken Sie dieselbe Taste ein drittes Mal. Der Lichtzyklus ist wie folgt: normal hell, halb hell, aus.

• Timer-Einstellung
– Drücken Sie diese Taste die Timer-Taste, um die Funktion ein- oder auszuschalten und die Timer-Optionen durchzugehen (2 Stunden, 4 Stunden oder 8 Stunden).

– Der Luftreiniger schaltet sich nach Ablauf des Timers automatisch aus.

– HINWEIS: Wenn die Timer-Taste gedrückt oder der Luftreiniger von der Stromversorgung abgetrennt wird, wird die Timer-Funktion deaktiviert.

• Filterersatzanzeige
– Wenn die Anzeige aufleuchtet, bedeutet dies, dass der Filter überprüft und ggf. gereinigt oder ausgetauscht werden muss.
– Hinweis: Die Lebensdauer des Filters hängt von der jeweiligen Luftqualität und Benutzungsdauer ab. Der Einsatz des Geräts in einer feuchten Umgebung reduziert die Lebensdauer des Filters.

• Memory-Funktion
– Der Luftreiniger kann Einstellungen speichern, wenn er ausgeschaltet wird (inkl. Lüftergeschwindigkeit). Er kehrt dann beim erneuten Einschalten wieder zur letzten Einstellung zurück.

REINIGUNG UND INSTANDHALTUNG

• Reinigen Sie regelmäßig das Gehäuse innen und außen, um zu verhindern, dass sich Staub ansammelt.
• Entfernen Sie Staub mit einem trockenen, weichen Tuch vom Gerätegehäuse.
• Reinigen Sie den Lufteinlass und Luftauslass mit einem trockenen, weichen Tuch.
• Ziehen Sie stets den Gerätestecker aus der Steckdose, bevor Sie das Gerät reinigen.
• Tauchen Sie das Gerät niemals in Wasser oder andere Flüssigkeiten ein.
• Verwenden Sie keinesfalls aggressive oder entflammare Reinigungsmittel wie Haushaltsbleiche oder Alkohol, um Komponenten des Geräts zu reinigen.
• Der Filter ist nicht abwaschbar.

FILTERWECHSEL

• Der Luftfilter sollte alle 6–8 Monate gewechselt werden. Je nachdem, wie häufig der Luftreiniger benutzt werden, muss er eventuell früher oder erst später ausgetauscht werden. Achten Sie unbedingt auf folgende Verschleißanzeichen:
– Erhöhtes Betriebsgeräusch
– Geringerer Luftstrom
– Verstopfter Filter
– Erhöhte Geruchsentwicklung

HINWEIS:

• Auch die Umgebung, in der der Luftreiniger eingesetzt wird, kann die Lebensdauer des Luftfilters verkürzen oder verlängern. Wenn Sie den Luftreiniger in einer Umgebung mit relativ hoher Luftverschmutzung benutzen, müssen Sie den Luftfilter häufiger wechseln.
• Falls die Luftverschmutzung bei Ihnen sehr hoch ist, besteht die Möglichkeit, dass die Filter nicht komplett effizient arbeiten und eventuell ausgetauscht werden müssen, bevor die Anzeige aufleuchtet.
• Denken Sie daran, den Luftreiniger nach einem Filterwechsel zurückzusetzen.

- Schalten Sie das Gerät aus und ziehen Sie den Netzstecker.
- Legen Sie das Gerät umgekehrt auf einem weichen Tuch ab, um Kratzer zu vermeiden, und öffnen Sie die Sockelabdeckung. Achten Sie auf den Pfeil, der die Verriegelungsposition anzeigt. Drehen Sie die Sockelabdeckung gegen den Uhrzeigersinn in die Entriegelungsposition, so dass sie freikommt.
- Entfernen Sie den alten Filter.
- Entfernen Sie das Verpackungsmaterial des neuen Filters.
- Setzen Sie den neuen Filter in das Gerät ein.
- Drehen Sie die Sockelabdeckung von der entriegelten in die verriegelte Position, wo sie hörbar einrasten sollte.
- Schließen Sie den Netzstecker an der Steckdose an und schalten Sie das Gerät ein.
- Filterlebensdauer zurücksetzen: Wenn Sie nach dem Aufleuchten der Filteranzeige einen neuen Filter eingesetzt haben, müssen Sie die Filterlebensdauer zurücksetzen.
– Schließen Sie den Luftreiniger an und schalten Sie ihn ein.
– Drücken und halten Sie 3 Sekunden lang die Filter-Taste.
– Lassen Sie die Filter-Taste wieder los. Daraufhin erlischt die Anzeige als Hinweis darauf, dass der Austausch abgeschlossen ist.
– Vorgezogener Filterwechsel

• Wenn Sie den Luftreiniger in einer Umgebung mit starker Luftverschmutzung benutzen, kann sich die Lebensdauer des Luftfilters erheblich verkürzen. Sie können die Filter auch wechseln, wenn die Filteranzeige noch nicht aufleuchtet. Befolgen Sie die Schritte unten, um einen Hard-Reset durchzuführen.
– Tauschen Sie die Luftfilter wie im Abschnitt „Filterwechsel“ beschrieben aus.
– Schließen Sie den Luftreiniger an und bringen Sie ihn in den Standby-Modus.
– Drücken und halten Sie 3 Sekunden lang die Filter-Taste, bis sie aufleuchtet.
– Drücken und halten Sie die Filter-Taste für weitere 3 Sekunden, bis die Anzeige erlischt. Damit ist der Reset abgeschlossen.

STÖRUNGSBESITIGUNG

Problem	Ursache	Lösung
---------	---------	--------

Der Luftreiniger lässt sich nicht einschalten oder reagiert nicht auf die Bedienelemente.	Nach dem Anschließen des Luftreinigers wurde die Ein/Aus-Taste nicht gedrückt. Das Netzkabel ist beschädigt. Der Luftreiniger ist defekt oder hat eine Fehlfunktion.	Drücken Sie die Ein/Aus-Taste, um den Luftreiniger einzuschalten. Beenden Sie umgehend die Benutzung und wenden Sie sich an den Kundendienst.
Der Luftreiniger macht ein ungewöhnliches Geräusch während des Betriebs.	Die Luftfilter sind verschmutzt. Der Filter ist nicht korrekt eingesetzt. Es befinden sich Fremdojekte im Gerät.	Tauschen Sie die Luftfilter wie im Abschnitt „Filterwechsel“ beschrieben aus. Setzen Sie den Filter korrekt ein. Beenden Sie umgehend die Benutzung und wenden Sie sich an den Kundendienst. Versuchen Sie nicht, den Luftreiniger zu öffnen.
Deutlich geringerer Luftstrom	Die Filterverpackung wurde nicht entfernt. Niedrige Lüftergeschwindigkeit. Die Luftfilter müssen ausgetauscht zu werden. Kein ausreichender Abstand auf allen Seiten des Luftreinigers.	Entfernen Sie vor der Benutzung die Verpackung vom Filter. „Tauschen Sie die Taste „Lüftergeschwindigkeit“, um den Luftstrom einzustellen.“ Tauschen Sie die Luftfilter wie im Abschnitt „Filterwechsel“ beschrieben aus. Achten Sie darauf, dass der Luftreiniger auf allen Seiten mindestens 38 cm Freiraum hat.
Schwache Luftreinigungsqualität	Die Luftfilter müssen ausgetauscht zu werden. Der Raum ist zu groß für den Einsatz des Luftreinigers. Der Lufteinlass/ Luftauslass ist blockiert. Die Filter sind nicht korrekt im Gehäuse eingesetzt. Der Luftreiniger wurde nicht korrekt zurückgesetzt.	Tauschen Sie die Luftfilter wie im Abschnitt „Filterwechsel“ beschrieben aus. Achten Sie darauf, dass der Raum kleiner als 26 m ² ist. Entfernen Sie Gegenstände, die den Lufteinlass/Luftauslass blockieren. Setzen Sie den Filter korrekt ein. Setzen Sie das Gerät korrekt zurück, wie im Abschnitt „Filterwechsel“ beschrieben.
Der Luftreiniger schaltet sich ein, und geht dann plötzlich wieder aus.	Der Luftreiniger ist defekt oder hat eine Fehlfunktion.	Beenden Sie umgehend die Benutzung und wenden Sie sich an den Kundendienst. Versuchen Sie nicht, den Luftreiniger selbst zu warten.

UMWELT

• Dieses Gerät darf am Ende seiner Lebenszeit nicht im Hausmüll entsorgt werden, sondern muss an einer Sammelstelle für das Recyceln von elektrischen und elektronischen Haushaltsgeräten abgegeben werden. Das Symbol auf dem Gerät, in der Bedienungsanleitung und auf der Verpackung macht Sie auf dieses wichtige Thema aufmerksam. Die in diesem Gerät verwendeten Materialien können recycelt werden. Durch das Recyceln gebrauchter Haushaltsgeräte leisten Sie einen wichtigen Beitrag zum Umweltschutz. Fragen Sie Ihre örtliche Behörde nach Informationen über eine Sammelstelle.

Support

Sämtliche verfügbaren Informationen und Ersatzteile finden Sie unter www.tristar.eu/

ES Manual de instrucciones

SEGURIDAD

- Si ignora las instrucciones de seguridad, eximirá al fabricante de toda responsabilidad por posibles daños.
- Si el cable de alimentación está dañado, corresponde al fabricante, al representante o a una persona de cualificación similar su reemplazo para evitar peligros.
- Nunca mueva el aparato tirando del cable y asegúrese de que no se pueda enredar con el cable.
- El aparato debe colocarse sobre una superficie estable y nivelada.
- No coloque el aparato sobre una superficie blanda (por ejemplo, una cama o sofá), ya que la unidad podría volcar y bloquear las rejillas de entrada o salida del aire.
- El usuario no debe dejar el dispositivo sin supervisión mientras esté conectado a la alimentación.
- Este aparato se debe utilizar únicamente para el uso doméstico y sólo para las funciones para las que se ha diseñado.
- Este aparato no debe ser utilizado por niños menores de 8 años. Este aparato puede ser utilizado por niños a partir de los 8 años y por personas con capacidades físicas, sensoriales o mentales reducidas, o que no tengan experiencia ni conocimientos, sin son supervisados o instruidos en el uso del aparato

de forma segura y entienden los riesgos implicados. Los niños no pueden jugar con el aparato. Mantenga el aparato y el cable fuera del alcance de los niños menores de 8 años. Los niños no podrán realizar la limpieza ni el mantenimiento reservado al usuario a menos que tengan más de 8 años y cuenten con supervisión.

- Para protegerse contra una descarga eléctrica, no sumerja el cable, el enchufe ni el aparato en el agua o cualquier otro líquido.
- Si el filtro está cubierto con una bolsa de plástico, retírela siempre antes del uso.
- Desenchufe el aparato antes de moverlo o limpiarlo, antes de abrir la rejilla o cambiar el filtro y siempre que no esté en uso. Para desconectar la unidad, asegúrese de estirar del enchufe y no del cable.
- No utilice el aparato en el exterior.
- No deje caer ni introduzca ningún objeto en las aberturas de la unidad.
- Mantenga la unidad alejada de las superficies calientes y de las llamas abiertas.
- No intente reparar ni ajustar ninguna de las funciones eléctricas o mecánicas de la unidad. Si lo hace, la garantía quedará invalidada. La unidad no contiene en su interior piezas que el usuario pueda reparar. Todas las reparaciones se llevarán a cabo en un centro de servicio autorizado.
- No coloque ningún objeto encima de la unidad.
- No utilice detergentes, gasolina, purificadores de cristal, cera para muebles, disolvente de pintura ni ningún otro disolvente doméstico para limpiar ninguna de las partes del aparato.
- Apague siempre el aparato antes de desconectarlo.
- Este aparato solo se debe utilizar en habitaciones con temperatura normal.

DESCRIPCIÓN DE LOS COMPONENTES

- Panel de control
- Lámpara
- Cubierta de salida
- Carcasa
- Filtro
- Cubierta de la base

ANTES DEL PRIMER USO

- Saque el aparato y los accesorios de la caja. Quite los adhesivos, la lámina protectora o el plástico del dispositivo.
- El aparato se suministra con todos los filtros colocados en su interior, pero debe retirarlos su envoltorio antes de utilizar la unidad. Saque los filtros, retírelos el envoltorio y vuelva a colocarlos en el aparato tal y como se describe a continuación.
- Nota: Asegúrese de insertar los filtros en la posición correcta.
- Coloque el aparato boca abajo sobre un paño suave para evitar que se raye. Para abrir la cubierta de la base, busque la punta de flecha correspondiente a la posición lock, gire la cubierta de la base en el sentido contrario a las agujas del reloj desde lock para abrirla y se soltará.

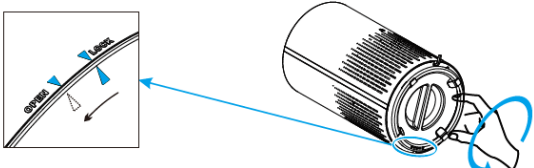

- Retire la cubierta de la base y saque el filtro.
- Retire el envoltorio del filtro.

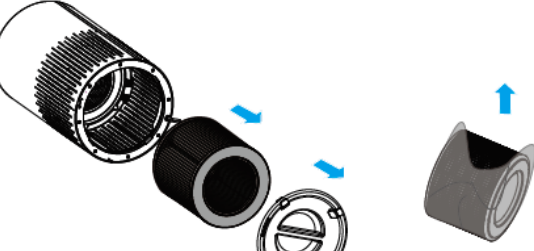

- Vuelva a colocar el filtro en la unidad.

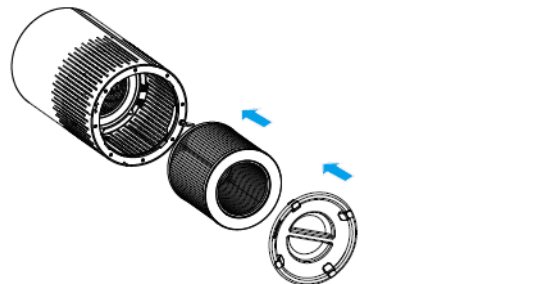

- Gire la cubierta de la base en el sentido de las agujas del reloj, desde su posición abierta hasta lock. Escuchará un "clic" que indica que la cubierta de la base está apretada.

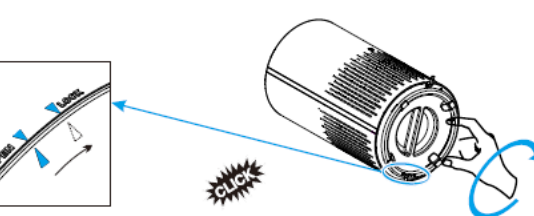

USO

- Introduzca el enchufe en una toma de pared. Todas las luces se encenderán a la vez, escuchará un pitido y las luces se apagarán.
- Pulse el botón de encendido para poner en marcha el aparato.
– El indicador luminoso de encendido, el indicador luminoso de calidad del aire y el indicador luminoso de velocidad 2 (media) del ventilador se encenderán en el panel de control.
- Ajuste de velocidad del ventilador
– El indicador luminoso de velocidad del ventilador indica a qué velocidad está funcionando el ventilador.
– Pulse el botón de velocidad para ajustar la velocidad del ventilador. Hay tres niveles. (Nivel bajo, medio y alto)
- Modo Auto
– En el modo automático, la velocidad del ventilador se ajustará automáticamente de acuerdo con el nivel de AQ, tal y como se muestra a continuación:

Color de AQ	Azul	Verde	Naranja	Rojo
Modo Speed	Sleep	1 (bajo)	2 (medio)	3 (alto)
Nivel de AQ	Muy bueno	Bueno	Moderado	Malo

- Modo Sleep
– Para utilizar el aparato en el modo Sleep, pulse el botón correspondiente. Funcionará de manera muy silenciosa y solo se encenderán los indicadores luminosos del temporizador y el filtro. Los demás permanecerán apagados. Para salir del modo Sleep, pulse cualquier botón, excepto los del temporizador y el filtro.
- AQ Light, en estado de funcionamiento y en espera:
– Estado de funcionamiento (indicador luminoso de calidad del aire)
El color del indicador de calidad del aire cambiará automáticamente en función de los resultados que detecte el sensor.
– Estado en espera (modo Night light)
En el estado en espera, pulse el botón de calidad del aire, las luces ámbar nocturnas (naranja) se encenderán. Pulse de nuevo el botón de calidad del aire. El brillo de la luz se reducirá a la mitad. Para apagar la luz de noche, simplemente pulse el mismo botón por tercera vez y la luz se mostrará con brillo, con medio brillo y apagada.

- Ajuste del temporizador
– Pulse el botón del temporizador para encender o apagar el temporizador y para pasar por las opciones del temporizador (2 horas, 4 horas y 8 horas).
– El purificador de aire se apagará automáticamente cuando el temporizador haya terminado.
– NOTA: Si pulsa el botón del temporizador o desconecta el purificador de aire, el temporizador se cancelará.

- Luz de reemplazo del filtro
– Cuando el indicador se ilumine, significa que debe comprobar si es necesario limpiar o reemplazar el filtro.
– Nota: La vida útil del filtro depende de la calidad del aire de su hogar y del tiempo de uso. Si utiliza el aparato en un entorno húmedo, la vida útil del filtro se verá reducida.
- Función de memoria
– Cuando el usuario apaga el purificador de aire, conserva su memoria, incluida la velocidad del ventilador. Cuando el usuario lo encienda de nuevo, volverá a su último ajuste.

LIMPIEZA Y MANTENIMIENTO

- Limpie periódicamente el interior y el exterior de la unidad para evitar que se acumule polvo dentro y fuera de la misma.
- Quite el polvo de la unidad con un paño suave seco.
- Limpie la entrada y la salida de aire con un paño suave seco.
- Antes de limpiar el aparato, desconéctelo.
- Nunca sumerja el aparato en agua ni en ningún otro líquido.
- Nunca utilice productos de limpieza agresivos o inflamables como lejía o alcohol para limpiar ninguna parte del aparato.
- El filtro no es lavable.

REEMPLAZO DEL FILTRO

- Se recomienda cambiar el filtro del aire cada 6–8 meses. No obstante, en función de con qué frecuencia se utilice el purificador de aire, es posible que debe cambiarse antes o después. Es importante prestar atención a los siguientes signos que indican que un filtro ha caducado:
– El aparato hace mucho ruido cuando está en funcionamiento.
– El flujo de aire disminuye.
– El filtro está obstruido.
– El aparato emite más olores.

NOTA:

- Además, el ciclo de vida del filtro de aire puede aumentar o disminuir en función del entorno el que se utilice el purificador de aire. Si utiliza el purificador de aire en un entorno con una contaminación relativamente alta, quizás tenga que cambiar el filtro de aire con más frecuencia.
- Si la contaminación del aire del entorno es muy alta, es posible que los filtros no sean totalmente eficaces y deban reemplazarse antes de que se enciendan las luces.
- Recuerde restablecer el purificador de aire tras cambiar el filtro de aire.

 - Apague el aparato y desenchúfelo.
 - Coloque el aparato boca abajo sobre un paño suave para evitar que se raye. Para abrir la cubierta de la base, busque la punta de flecha correspondiente a la posición lock, gire la cubierta de la base en el sentido contrario a las agujas del reloj desde lock para abrirla y se soltará.
 - Extraiga el filtro antiguo.
 - Retire el envoltorio del filtro nuevo.
 - Vuelva a colocar el filtro nuevo en la unidad.
 - Gire la cubierta de la base en el sentido de las agujas del reloj, desde su posición abierta hasta lock. Escuchará un "clic" que indica que la cubierta de la base está apretada.
 - Introduzca el enchufe en la toma de pared y encienda de nuevo el aparato.
 - Restablezca el ciclo de vida del filtro; es necesario restablecer el ciclo de vida del filtro si el indicador de filtro se ilumina. Tras reemplazar el filtro nuevo, restablezca su ciclo de vida.
– Enchufe el purificador de aire y enciéndalo.
– Mantenga pulsado el botón del filtro durante 3 segundos.
– Suelte el botón del filtro y la luz se apagará, lo que indica que el restablecimiento ha finalizado.
– Modo de sustitución forzada del filtro
– Si utiliza el purificador de aire en un entorno con mucha contaminación, puede que la vida útil del filtro de aire se vea significativamente reducida. Puede cambiar los filtros aunque el indicador de filtro no se haya encendido. Siga los pasos que se indican a continuación para hacer un reinicio completo.
– Sustituya los filtros de aire como se indica en la sección Reemplazo del filtro.

- Enchufe el purificador de aire y manténgalo en el modo en espera.
- Mantenga pulsado el botón del filtro durante 3 segundos y se iluminará.
- Mantenga pulsado el botón del filtro durante 3 segundos y se apagará. El restablecimiento habrá finalizado.

SOLUCIÓN DE PROBLEMAS

Problema	Causa	Solución
El purificador de aire no se enciende o no responde a los botones de control.	El botón de encendido no se ha pulsado tras enchufar el purificador de aire. El cable de alimentación está dañado. El purificador de aire está defectuoso o averiado.	Pulse el botón de encendido una vez para poner en marcha el purificador de aire. Deje de utilizar el aparato de inmediato y póngase en contacto con el servicio de atención al cliente. Sustituya los filtros de aire como se indica en la sección Reemplazo del filtro.
El purificador de aire hace un ruido extraño cuando está en funcionamiento.	Los filtros de aire están sucios. El filtro no encaja bien. Hay un objeto extraño dentro de la unidad.	Sustituya los filtros de aire como se indica en la sección Reemplazo del filtro. Coloque bien el filtro. Deje de utilizar el aparato de inmediato y póngase en contacto con el servicio de atención al cliente. No intente abrir el purificador de aire.
El flujo de aire se ha reducido significativamente.	El envoltorio del filtro no se ha retirado. La velocidad del ventilador es baja. Es necesario sustituir los filtros de aire. No hay suficiente espacio libre por todos los lados del purificador.	Retire el envoltorio del filtro antes de usarlo. Pulse el botón de velocidad del ventilador para ajustar su velocidad. Sustituya los filtros de aire como se indica en la sección Reemplazo del filtro. Asegúrese de que haya al menos 38 cm de espacio libre por todos los lados del purificador.
La calidad de purificación del aire es mala.	Es necesario sustituir los filtros de aire. La habitación es demasiado grande para el área aplicable del purificador de aire. La entrada o la salida de aire está bloqueada. Los filtros no están bien colocados en la carcasa.	Sustituya los filtros de aire como se indica en la sección Reemplazo del filtro. Asegúrese de que la habitación mide menos de 26 m ² . Retire los objetos que bloquean la entrada o la salida de aire. Coloque bien los filtros.
El botón del filtro continúa encendido tras reemplazar los filtros del aire.	El purificador de aire no se ha restablecido correctamente.	Consulte la sección acerca del reemplazo del filtro para saber cómo restablecer correctamente la unidad.
El purificador de aire se enciende y se apaga de repente.	El purificador de aire está defectuoso o averiado.	Deje de utilizar el aparato de inmediato y póngase en contacto con el servicio de atención al cliente. No intente abrir el purificador de aire para arreglarlo usted mismo.

MEDIO AMBIENTE



Este aparato no debe desecharse con la basura doméstica al final de su vida útil, sino que se debe entregar en un punto de recogida para el reciclaje de aparatos eléctricos y electrónicos. Este símbolo en el aparato, manual de instrucciones y embalaje quiere atraer su atención sobre esta importante cuestión. Los materiales utilizados en este aparato se pueden reciclar. Mediante el reciclaje de electrodomésticos, usted contribuye a fomentar la protección del medioambiente. Solicite más información sobre los puntos de recogida a las autoridades locales.

Soports

Puede encontrar toda la información y recambios en www.tristar.eu/

PT Manual de Instruções

SEGURANÇA

- O fabricante não pode ser responsabilizado por quaisquer danos se ignorar as instruções de segurança.
- Se o cabo de alimentação estiver danificado, deve ser substituído pelo fabricante, o seu representante de assistência técnica ou alguém com qualificações semelhantes para evitar perigos.
- Nunca desloque o aparelho puxando pelo cabo e certifique-se de que este nunca fica preso.
- O aparelho deve ser colocado numa superfície plana e estável.
- Nunca coloque o aparelho sobre uma superfície macia, como uma cama ou sofá, pois pode cair e ficar com a entrada de ar ou as grelhas de saída bloqueadas.
- O utilizador não deve abandonar o aparelho enquanto este estiver ligado à alimentação.
- Este aparelho destina-se apenas a utilização doméstica e para os fins para os quais foi concebido.

- Este aparelho não deve ser utilizado por crianças com idades compreendidas entre menos de 8 anos. Este aparelho pode ser utilizado por crianças com mais de 8 anos e por pessoas com capacidades físicas, sensoriais ou mentais reduzidas, assim como com falta de experiência e conhecimentos, caso sejam supervisionadas ou instruídas sobre como utilizar o aparelho de modo seguro e compreendam os riscos envolvidos. As crianças não devem brincar com o aparelho. Mantenha o aparelho e respetivo cabo fora do alcance de crianças com idade inferior a 8 anos. A limpeza e manutenção não devem ser realizadas por crianças a não ser que tenham mais de 8 anos e sejam supervisionadas.
- Para se proteger contra choques elétricos, não mergulhe o cabo, a ficha nem o aparelho em água ou qualquer outro líquido.
- Se o filtro estiver dentro de um saco de plástico, remova-o sempre antes de usar.
- Retire sempre a ficha elétrica da tomada antes de deslocar ou limpar o aparelho, abrir a grelha, mudar o filtro e sempre que não estiver a usar. Para desligar o aparelho, tenha o cuidado de puxar pela ficha e não pelo cabo.
- Não utilize no exterior.
- Nunca deixe cair ou insira objetos nas aberturas do aparelho.
- Mantenha o aparelho afastado de superfícies quentes e chamas vivas.
- Não tente reparar ou ajustar quaisquer funções elétricas ou mecânicas deste aparelho. Se o fizer, a garantia será anulada. O interior do aparelho não contém componentes que possam ser reparados pelo utilizador. Qualquer tipo de manutenção deverá ser efetuada por um serviço de assistência autorizada.
- Não coloque nada sobre o aparelho.
- Nunca use detergentes, gasolina, limpa-vidros, cera para móveis, diluente ou outros solventes domésticos para limpar qualquer parte do aparelho.
- Desligue sempre o aparelho antes de retirar a ficha da tomada.
- Este aparelho só deve ser usado a uma temperatura ambiente normal.

DESCRIÇÃO DAS PEÇAS

1. Painel de controlo
2. Luz
3. Tampa da saída
4. Corpo
5. Filtro
6. Tampa da base

ANTES DA PRIMEIRA UTILIZAÇÃO

- Retire o aparelho e os acessórios da caixa. Retire os autocolantes, a película ou plástico de proteção do aparelho.
- O aparelho é fornecido com todos os filtros encaixados no interior, mas terá de remover a embalagem dos filtros antes de poder usar o aparelho. Remova todos os filtros, retire as embalagens e volte a montá-los no aparelho, como descrito abaixo.
- Nota: Tenha o cuidado de inserir os filtros na posição correta.
- Coloque o aparelho virado para baixo sobre um pano macio para evitar riscá-lo; para abrir a tampa da base, precisa de encontrar uma seta na tampa correspondente à posição de bloqueio; rode a tampa no sentido anti-horário, da posição de bloqueio para a de abertura, e o fecho será desbloqueado.

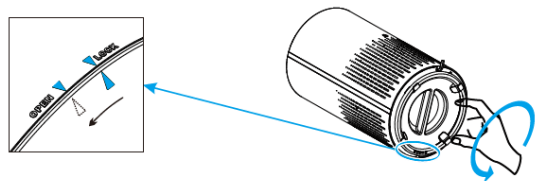

- Remova a tampa da base e retire o filtro.
- Remova o material de embalagem do filtro.

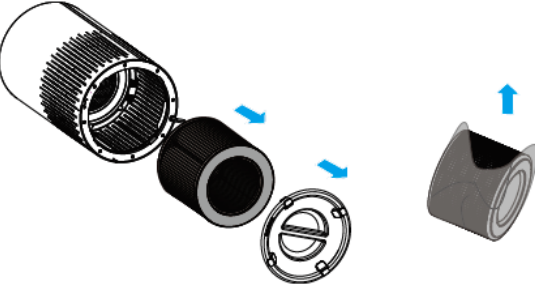

- Volte a colocar o filtro no aparelho.

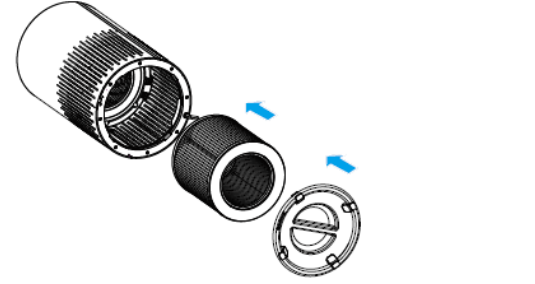

- Rode a tampa da base no sentido horário, da posição de abertura para a de bloqueio; ouvirá um "clique" indicando que a tampa da base está fechada.

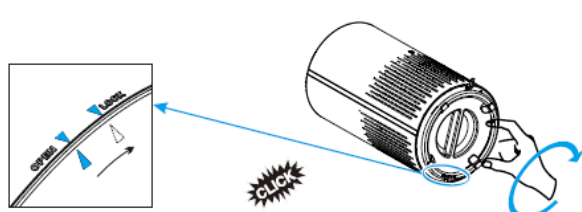

UTILIZAÇÃO

- Coloque a ficha na tomada; todas as luzes se irão acender simultaneamente, ouvirá um bipe e as luzes voltarão a apagar-se.
- Prima o botão de alimentação para ativar o aparelho.
 - A luz indicadora do botão de alimentação, a luz indicadora da qualidade do ar e a luz indicadora da velocidade da ventoinha 2 (média) acendem no painel de controlo.
- Ajuste da velocidade da ventoinha
 - A luz indicadora da velocidade da ventoinha indica a velocidade a que a ventoinha do aparelho está a funcionar.
 - Prima o botão da velocidade para ajustar o nível de velocidade da ventoinha, existem três níveis diferentes. (Baixo, Médio e Alto)
- Modo Auto
 - No modo auto, a velocidade da ventoinha será ajustada automaticamente em função do nível de QA, como indicado abaixo:

Cor da QA	Azul	Verde	Laranja	Vermelho
Modo de velocidade	Sleep (suspensão)	1 (baixa)	2 (média)	3 (alta)
Nível de QA	Muito bom	Bom	Moderado	Mau

- Modo de suspensão
 - Prima o botão do modo de suspensão para usar o aparelho no modo de suspensão, funciona muito rapidamente, as luzes indicadoras do temporizador e do filtro são as únicas que acendem, as restantes mantêm-se apagadas; prima qualquer outro botão (exceto os botões do temporizador e filtro) para sair do modo de suspensão.

- Luz QA, em modo de funcionamento e standby:
 - Em modo de funcionamento (luz da qualidade do ar)

A cor da luz da qualidade do ar muda automaticamente de acordo com o resultado detetado pelo sensor.

- Modo standby (modo de luz noturna)

- No modo standby, prima o botão da qualidade do ar, as luzes noturnas âmbar (laranja) acendem. Prima novamente o botão da qualidade do ar e a luz diminui de intensidade para metade; para desligar a luz noturna, basta premir o mesmo botão pela terceira vez. a luz tem 3 níveis de intensidade: plena, meia luz, desligada.

- Programação do temporizador
 - Prima o botão do temporizador para o ligar ou desligar e percorrer as respetivas opções (2 horas, 4 horas ou 8 horas).
 - O purificador de ar desliga-se automaticamente quando terminar o período programado para o temporizador.
 - NOTA: O temporizador pode ser cancelado premindo o respetivo botão ou retirando a ficha do purificador da tomada.
- Luz de substituição do filtro
 - Se este indicador acender, significa que deve verificar se o filtro precisa de ser limpo ou substituído.
 - Nota: A vida útil do filtro depende da qualidade do ar da sua casa e do tempo de utilização do mesmo. A utilização do aparelho num ambiente húmido reduz a vida útil do filtro.
- Função de memória
 - Mesmo desligado, o purificador de ar tem uma função de memória, incluindo a velocidade da ventoinha. Ele retoma a última programação quando é novamente ligado.

LIMPEZA E MANUTENÇÃO

- Limpe regularmente o interior e exterior para evitar a acumulação de pó.
- Remova o pó acumulado no corpo do aparelho com um pano macio e seco.
- Limpe a entrada de ar e saída de ar com um pano macio e seco.
- Retire sempre a ficha da tomada antes de limpar o aparelho.
- Nunca mergulhe o aparelho em água ou qualquer outro líquido.
- Nunca use produtos de limpeza agressivos ou inflamáveis, como lixívia ou álcool, para limpar qualquer parte do aparelho.
- O filtro não pode ser lavado.

SUBSTITUIÇÃO DO FILTRO

- É recomendável mudar o filtro de ar a cada 6-8 meses. Contudo, poderá ter de mudar mais cedo ou mais tarde, dependendo da frequência com que utiliza o purificador de ar. É importante estar atento aos seguintes sinais de que a vida útil terminou:
 - Aumento de ruído durante o funcionamento
 - Redução do fluxo de ar
 - Filtro obstruído
 - Aumento da presença de odores

NOTA:

- O ambiente em que o purificador de ar é usado também pode prolongar ou reduzir a vida útil do filtro de ar. A utilização do purificador de ar num ambiente de poluição relativamente elevada pode significar que precisa de mudar o filtro com maior regularidade.
- Se a poluição do ar no seu ambiente for muito elevada, há a possibilidade de os filtros não serem totalmente eficazes e podem ter de ser substituídos antes que a luz acenda.
- Lembre-se de fazer o reset do purificador de ar depois de substituir o filtro de ar.
 1. Desligue o aparelho e retire a ficha da tomada.
 2. Coloque o aparelho virado para baixo sobre um pano macio para evitar riscá-lo; para abrir a tampa da base, precisa de encontrar uma seta na tampa correspondente à posição de bloqueio; rode a tampa no sentido anti-horário, da posição de bloqueio para a de abertura, e o fecho será desbloqueado.
 3. Remova o filtro usado.
 4. Remova o material de embalagem do filtro novo.
 5. Coloque o filtro novo no aparelho.
 6. Rode a tampa da base no sentido horário, da posição de abertura para a de bloqueio; ouvirá um "clique" indicando que a tampa da base está fechada.
 7. Insira a ficha na tomada e ligue novamente o aparelho.
 8. Fazer o reset da vida útil do filtro: É necessário efetuar o reset da vida útil do filtro se o indicador do filtro acender; depois de substituir o filtro, é necessário fazer o reset da respetiva vida útil.
 - Insira a ficha do purificador de ar na tomada e ligue-o.
 - Prima o botão do filtro durante 3 segundos.
 - Solte o botão do filtro e a luz apagar-se-á indicando que o reset está concluído.

- Modo de substituição forçada do filtro
- Se usar o purificador de ar num ambiente fortemente poluído, a vida útil do filtro de ar pode diminuir significativamente. Pode trocar os filtros mesmo que a luz indicadora não acenda. Siga os passos abaixo para um reset forçado.
 - Substitua os filtros de ar conforme mencionado na secção de Substituição do filtro.
 - Insira a ficha do purificador de ar na tomada e mantenha-o no modo standby.
 - Prima o botão do filtro durante 3 segundos e a luz irá acender.
 - Prima o botão do filtro durante 2 segundos e a luz apagar-se-á. O reset está concluído.

RESOLUÇÃO DE PROBLEMAS

Problema	Causa	Solução
O purificador de ar não acende ou não responde aos botões de controlo.	Não premiu o botão de alimentação depois de inserir a ficha do purificador de ar na tomada.	Prima o botão de alimentação uma vez para ligar o purificador de ar.
	O cabo de alimentação está danificado.	Interrompa imediatamente a utilização do aparelho e contacte o serviço de apoio ao cliente.
	O purificador de ar está com defeito ou não funciona corretamente.	Interrompa imediatamente a utilização do aparelho e contacte o serviço de apoio ao cliente. Não tente abrir o purificador de ar.
O purificador de ar faz um ruído invulgar durante o funcionamento.	Os filtros de ar estão Sujos.	Substitua os filtros de ar conforme mencionado na secção de substituição do filtro.
	O filtro não encaixa corretamente.	Coloque o filtro corretamente.
	Objeto estranho dentro do aparelho.	Interrompa imediatamente a utilização do aparelho e contacte o serviço de apoio ao cliente. Não tente abrir o purificador de ar.
Fluxo de ar significativamente reduzido.	A embalagem do filtro não foi removida.	Remova a embalagem do filtro antes de usar.
	A velocidade da ventoinha é demasiado baixa.	Prima o botão da velocidade da ventoinha para a ajustar.
	Os filtros de ar têm de ser substituídos.	Substitua os filtros de ar conforme mencionado na secção de substituição do filtro.
	Não há espaço livre suficiente a toda a volta do purificador.	Certifique-se de que o espaço tem um máximo de 26 m ² .
Fraca qualidade de purificação do ar	Os filtros de ar têm de ser substituídos.	Substitua os filtros de ar conforme mencionado na secção de substituição do filtro.
	O espaço é demasiado amplo para o raio de ação do purificador de ar.	Certifique-se de que o espaço tem um máximo de 26 m ² .
	A entrada ou a saída de ar está bloqueada.	Remova os objetos que estão a bloquear a entrada ou saída do ar.
	Os filtros não estão corretamente montados na carcaça.	Monte os filtros corretamente.
O botão de reset dos filtros continua aceso depois de substituir os filtros de ar.	O reset do purificador de ar não foi efetuado corretamente.	Consulte a secção de Substituição do filtro para saber como efetuar corretamente o reset do aparelho.
O purificador de ar liga, mas depois desliga-se automaticamente.	O purificador de ar está com defeito ou não funciona corretamente.	Interrompa imediatamente a utilização do aparelho e contacte o serviço de apoio ao cliente. Não tente abrir o purificador de ar para uma reparação voluntária.
O purificador de ar emite um bipe repetidamente depois de ser ligado.	O purificador de ar está com defeito ou não funciona corretamente.	Interrompa imediatamente a utilização do aparelho e contacte o serviço de apoio ao cliente. Não tente abrir o purificador de ar para uma reparação voluntária.

AMBIENTE

- Este aparelho não deve ser depositado no lixo doméstico no fim da sua vida útil, mas deve ser entregue num ponto central de reciclagem de aparelhos domésticos elétricos e eletrónicos. Este símbolo indicado no aparelho, no manual de instruções e na embalagem chama a sua atenção para a importância desta questão. Os materiais utilizados neste aparelho podem ser reciclados. Ao reciclar aparelhos domésticos usados, está a contribuir de forma significativa para a proteção do nosso ambiente. Solicite às autoridades locais informações relativas aos pontos de recolha.

Assistência
Encontra todas as informações e peças de substituição disponíveis em www.tristar.eu!

IT Istruzioni per l'uso

SICUREZZA

- O produttore non è responsabile di eventuali danni e lesioni conseguenti la mancata osservanza delle istruzioni di sicurezza.
- Se il cavo di alimentazione è danneggiato, deve essere sostituito dal produttore, da un addetto all'assistenza o da personale con qualifiche analoghe per evitare rischi.
- Non spostare mai l'apparecchio tirandolo per il cavo e controllare che il cavo non possa rimanere impigliato.
- Collocare l'apparecchio su una superficie stabile e piana.
- Non posizionare mai l'apparecchio su una superficie morbida come un letto o un divano, in quanto l'apparecchio potrebbe ribaltarsi e broccare le griglie di ingresso o di uscita dell'aria.

- Non lasciare mai l'apparecchio senza sorveglianza quando è collegato all'alimentazione.
- Questo apparecchio è destinato a un uso esclusivamente domestico e deve essere utilizzato soltanto per gli scopi previsti.
- L'apparecchio non deve essere utilizzato da bambini di età inferiore agli 8 anni. L'apparecchio può essere utilizzato da bambini di almeno 8 anni e da persone con ridotte capacità fisiche, sensoriali o mentali oppure senza la necessaria pratica ed esperienza sotto la supervisione di un adulto o dopo aver ricevuto adeguate istruzioni sull'uso in sicurezza dell'apparecchio e aver compreso i possibili rischi. I bambini non devono giocare con l'apparecchio. Mantenere l'apparecchio e il relativo cavo fuori dalla portata dei bambini di età inferiore agli 8 anni. I bambini non devono eseguire interventi di manutenzione e pulizia almeno che non abbiano più di 8 anni e non siano controllati.
- Per proteggersi dalle scosse elettriche, non immergere il cavo, la spina o l'apparecchio nell'acqua né in qualsiasi altro liquido.
- Se il filtro viene fornito in un sacchetto di plastica, prima dell'uso estrarlo dal sacchetto.
- Scollegare sempre l'apparecchio prima di spostare o pulire l'unità, aprire la griglia, cambiare il filtro e ogni volta che l'unità non è in uso. Scollegare il cavo di alimentazione afferrandolo dalla spina. Non tirare mai il cavo.
- Non utilizzare all'aperto.
- Non far cadere e non inserire mai oggetti nelle aperture dell'apparecchio.
- Tenere l'apparecchio lontano da superfici riscaldate e da fiamme libere.
- Non tentare di riparare o modificare le componenti elettriche o meccaniche di questa unità. In caso contrario, la garanzia decade. L'interno dell'unità non contiene parti riparabili dall'utente. Tutti gli interventi di manutenzione devono essere eseguiti da un centro di assistenza autorizzato.
- Non collocare alcunché sopra l'unità.
- Non utilizzare mai detergenti, benzina, prodotti per vetri, prodotti per lucidare i mobili, diluenti per vernici o altri solventi domestici per pulire qualsiasi parte dell'apparecchio.
- Spegnerne sempre l'apparecchio prima di scollegarlo.
- Questo apparecchio deve essere utilizzato solo alla normale temperatura ambiente.

DESCRIZIONE DELLE PARTI

1. Pannello comandi
2. Lampada
3. Coperchio di uscita
4. Corpo
5. Filtro
6. Coperchio della base

PRIMA DEL PRIMO UTILIZZO

- Estrarre apparecchio e accessori dall'imballaggio. Rimuovere adesivi, pellicola protettiva o plastica dall'apparecchio.
- L'apparecchio viene fornito con tutti i filtri già montati, ma è necessario rimuovere l'imballaggio dei filtri prima di poter utilizzare l'apparecchio. Rimuovere tutti i filtri, disimballarli e reinserirli nell'apparecchio come descritto di seguito.
- Nota: Assiurarsi di inserire i filtri nella posizione corretta.
- Capovolgere l'apparecchio su un panno morbido per evitare di graffiarlo; per aprire il coperchio della base, individuare la freccia sul coperchio della base corrispondente alla posizione di blocco, ruotare il coperchio della base in senso antiorario dalla posizione di blocco alla posizione di apertura per sbloccare il fermo.

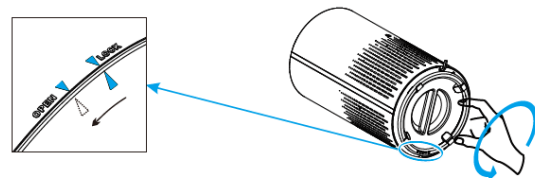

- Rimuovere il coperchio della base ed estrarre il filtro.
- Rimuovere il materiale d'imballaggio dal filtro.

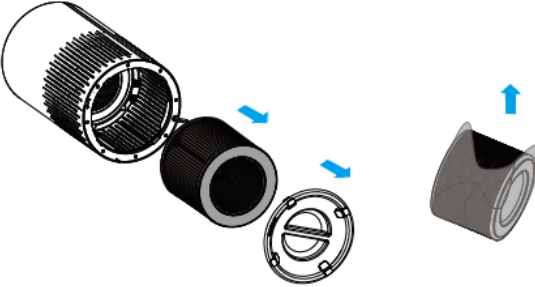

- Rimettere il filtro nell'apparecchio.

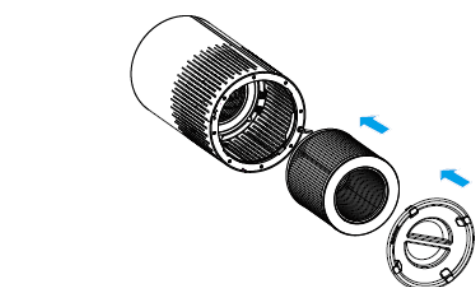

- Ruotare il coperchio della base in senso orario dalla posizione aperta alla posizione di blocco; quando si avverte un "click", il coperchio della base è fissato.

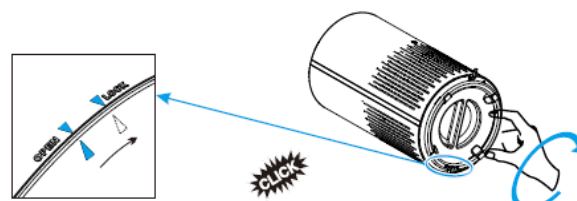

USO

- Collegare la spina alla presa a muro, tutte le spie si accendono contemporaneamente, viene generato un segnale acustico e le spie si spengono.
- Premere il pulsante di accensione per accendere l'apparecchio.
 - La spia del pulsante di accensione, la spia della qualità dell'aria e la spia della velocità del ventilatore 2 (Media) sul pannello comandi si accendono.
- Regolazione della velocità del ventilatore
 - L'indicatore luminoso di velocità del ventilatore indica a quale velocità sta funzionando l'apparecchio.
 - Premere il tasto della velocità per regolare il livello di velocità del ventilatore; sono disponibili tre livelli. (Livello Basso, Medio e Alto)
- Modalità Auto
 - In modalità Auto, la velocità del ventilatore viene regolata automaticamente in base al livello AQ come indicato di seguito:

Colore AQ	Blu	Verde	Arancione	Rosso
Modalità velocità	Sleep (Riposo)	1(Basso)	2(Medio)	3(Alto)
Livello AQ	Molto buona	Buona	Moderata	Cattiva

- Modalità Sleep
 - Premere il tasto della modalità Sleep per attivare la rispettiva modalità in cui l'apparecchio funziona in modo molto silenzioso: solo gli indicatori del timer e del tasto del filtro sono accesi, tutti gli altri sono spenti. Premere qualsiasi altro tasto (tranne timer e filtro) per uscire dalla modalità sleep.
- Spia AQ Light, in funzione e in standby:
 - Stato di funzionamento (Spia qualità dell'aria)
 - Il colore della spia di qualità dell'aria cambierà automaticamente in base al rilievo del sensore.
 - Stato standby (Modalità luce notturna)
 - In standby, premere il tasto della qualità dell'aria; la luce notturna ambrate (arancione) si accende. Premendo nuovamente il tasto della qualità dell'aria l'intensità luminosa si dimezza; per spegnere la luce notturna, premere semplicemente lo stesso tasto per la terza volta. Il tasto cicla la luminosità della luce tra luminosità piena, metà luminosità, spenta.
- Impostazione del timer
 - Premere il tasto del timer per accendere o spegnere il timer e per scorrere le opzioni del timer (2 ore, 4 ore o 8 ore).
 - Il purificatore d'aria si spegne automaticamente una volta terminato il timer.
 - NOTA: Premendo il tasto del timer o scollegando il depuratore d'aria si annulla il timer.
- Spia di sostituzione del filtro
 - Quando si accende la spia, è necessario controllare il filtro se deve essere pulito o sostituito.
 - Nota: La durata del filtro dipende dalla qualità dell'aria della casa e dal tempo di funzionamento. L'utilizzo dell'apparecchio in un ambiente umido riduce la durata del filtro.
- Funzione di memoria
 - Quando viene spento, il purificatore d'aria mantiene le impostazioni, compresa la velocità della ventola. Alla riaccensione ripristina l'ultima impostazione.

PULIZIA E MANUTENZIONE

- Pulire regolarmente l'interno e l'esterno del corpo per evitare che la polvere si accumuli all'interno e all'esterno.
- Rimuovere la polvere dal corpo dell'apparecchio con un panno morbido e asciutto.
- Pulire l'ingresso e l'uscita dell'aria con un panno morbido e asciutto.
- Scollegare sempre l'apparecchio prima di pulirlo.
- Non immergere mai l'apparecchio in acqua o in altri liquidi.
- Non utilizzare mai detergenti aggressivi o infiammabili, come candeggina o alcool, per pulire le varie parti dell'apparecchio.
- Il filtro non è lavabile.

SOSTITUZIONE DEL FILTRO

- Si raccomanda di cambiare il filtro dell'aria ogni 6-8 mesi. Tuttavia, potrebbe essere necessario anticiparne o posticiparne la sostituzione, a seconda della frequenza di utilizzo del purificatore d'aria. È importante fare attenzione ai seguenti segnali per stabilire lo stato di usura del filtro:
 - Aumento del rumore di funzionamento
 - Flusso d'aria ridotto
 - Filtro intasato
 - Aumento della presenza di odori

NOTA:

- Anche l'ambiente in cui viene utilizzato il purificatore d'aria può prolungare o ridurre la durata del filtro dell'aria. L'utilizzo del purificatore d'aria in un ambiente relativamente inquinato può comportare la necessità di sostituire più spesso il filtro dell'aria.
- Se l'inquinamento dell'aria nell'ambiente è molto elevato, c'è la possibilità che i filtri non siano completamente efficaci e che debbano essere sostituiti prima che la spia ne indichi l'esigenza.
- Ricordarsi di resettare il purificatore d'aria dopo aver sostituito il filtro dell'aria.
 1. Spegnerne l'apparecchio e scollegarlo.

2. Capovolgere l'apparecchio su un panno morbido per evitare di graffiarlo; per aprire il coperchio della base, individuare la freccia sul coperchio della base corrispondente alla posizione di blocco, ruotare il coperchio della base in senso antiorario dalla posizione di blocco alla posizione di apertura per sbloccare il fermo.
3. Rimuovere il vecchio filtro.
4. Rimuovere il materiale di imballaggio del nuovo filtro.
5. Inserire il nuovo filtro nell'apparecchio.
6. Ruotare il coperchio della base in senso orario dalla posizione aperta alla posizione di blocco; quando si avverte un "click", il coperchio della base è fissato.
7. Inserire la spina nella presa di corrente e riaccendere l'apparecchio.
8. Reimpostare la durata del filtro: La durata del filtro deve essere reimpostata quando la spia del filtro si accende. Dopo aver sostituito il nuovo filtro, è necessario reimpostare la durata del filtro.
 - Collegare il purificatore d'aria e accenderlo.
 - Tenere premuto il tasto del filtro per 3 secondi.
 - Rilasciando il tasto del filtro e la luce si spegnerà, indicando che il reset è completo.
 - Sostituzione anticipata del filtro
- Quando si utilizza il purificatore d'aria in un ambiente fortemente inquinato, la durata del filtro dell'aria può essere notevolmente ridotta. È possibile cambiare i filtri anche se la spia del filtro non si accende. Procedere come segue per eseguire un ripristino forzato.
 - Sostituire i filtri dell'aria come indicato nella sezione Sostituzione dei filtri.
 - Collegare il purificatore d'aria e mantenerlo in modalità standby.
 - Tenere premuto il tasto del filtro per 3 secondi; si accende la spia.
 - Tenere premuto nuovamente il tasto del filtro per 3 secondi per spegnere la spia. Il reset è ora completo.

RISOLUZIONE DEI PROBLEMI

Problema	Causa	Soluzione
Il purificatore d'aria non si accende o non risponde ai comandi dei tasti.	Il pulsante di accensione non è stato premuto dopo aver collegato il purificatore d'aria.	Premere una volta il pulsante di accensione per accendere il purificatore d'aria.
	Il cavo di alimentazione è danneggiato	Interrompere immediatamente l'utilizzo e contattare il servizio clienti.
	Il purificatore d'aria è difettoso o non funziona correttamente.	Interrompere immediatamente l'utilizzo e contattare il servizio clienti.
Il purificatore d'aria emette un rumore insolito durante il funzionamento.	I filtri dell'aria sono sporchi.	Sostituire i filtri dell'aria come indicato nella sezione Sostituzione dei filtri.
	Il filtro non è in posizione corretta.	Montare correttamente il filtro.
	Objetto estraneo all'interno dell'unità.	Interrompere immediatamente l'utilizzo e contattare il servizio clienti. Non tentare di aprire il purificatore d'aria.
Flusso d'aria notevolmente ridotto	L'imballaggio del filtro non è stato rimosso	Rimuovere l'imballaggio dal filtro prima dell'uso.
	La velocità della ventola è bassa.	Premere il pulsante della velocità del ventilatore per regolare la velocità.
	I filtri dell'aria devono essere sostituiti.	Sostituire i filtri dell'aria come indicato nella sezione Sostituzione dei filtri.
	Non c'è abbastanza spazio libero su tutti i lati del purificatore.	Assicurarsi che ci siano almeno 38 cm di spazio libero su tutti i lati del purificatore.
Scarsa qualità di purificazione dell'aria	I filtri dell'aria devono essere sostituiti.	Sostituire i filtri dell'aria come indicato nella sezione Sostituzione dei filtri.
	Le dimensioni della stanza superano le specifiche del purificatore d'aria.	Assicurarsi che il locale sia più piccolo di 26 m ² .
	L'ingresso o l'uscita dell'aria bloccati.	Rimuovere gli oggetti che bloccano l'ingresso o l'uscita dell'aria.
	Filtri non correttamente posizionati nell'alloggiamento.	Posizionare correttamente i filtri.
Il tasto di reset del filtro è ancora illuminato dopo la sostituzione dei filtri dell'aria.	Il purificatore d'aria è stato reimpostato in modo errato.	Vedere la sezione Sostituzione del filtro per le istruzioni su come reimpostare correttamente l'unità.
Il purificatore d'aria si accende, poi si spegne improvvisamente.	Il purificatore d'aria è difettoso o non funziona correttamente.	Interrompere immediatamente l'utilizzo e contattare il servizio clienti. Non tentare di aprire il depuratore d'aria per ripararlo personalmente.
Il purificatore d'aria emette un segnale acustico ripetuto dopo l'accensione o la connessione.		

AMBIENTE

- Questo apparecchio non deve essere posto tra i rifiuti domestici alla fine del suo ciclo di vita, ma deve essere smaltito in un centro di riciclaggio per dispositivi elettrici ed elettronici domestici. Questo simbolo sull'apparecchio, il manuale di istruzioni e la confezione sottolineano tale importante questione. I materiali usati in questo apparecchio possono essere riciclati. Riciclando gli apparecchi domestici è possibile contribuire alla protezione dell'ambiente. Contattare le autorità locali per informazioni in merito ai punti di raccolta.

Assistenza
Tutte le informazioni e le parti di ricambio sono disponibili sul sito www.tristar.eu!

SV Instruktionshandbok

SÄKERHET

- Om dessa säkerhetsanvisningar ignoreras kan inget ansvar utkrävas av tillverkaren för eventuella skador som uppkommer.

- EN | Instruktion manual
- NL | Gebruiksaanwijzing
- FR | Mode d'emploi
- DE | Bedienungsanleitung
- ES | Manual de usuario
- PT | Manual de utilizador
- IT | Manuele utente
- SV | Bruksanvisning
- PL | Instrukcja obsługi
- CS | Návod na použití
- SK | Návod na použitie
- RU | Руководство по эксплуатации



AP-4787

PARTS DESCRIPTION / ONDERDELENBESCHRIJVING / DESCRIPTION DES PIÈCES / TEILEBESCHREIBUNG / DESCRIPCIÓN DE LAS PIEZAS / DESCRIZIONE DELLE PARTI / BESKRIVNING AV DELAR / OPIS ČEŠĆI / POPIS SOUČÁSTI / POPIS SOUČASTI / ТИМЧАСИ ЗАПЧАСТІ

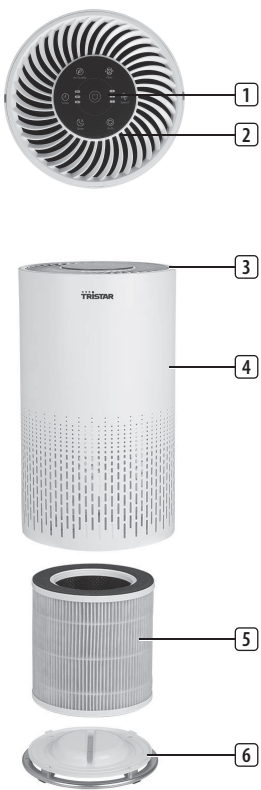

- Om nåttsladden är skadad måste den bytas ut av tillverkaren, dess servicerepresentant eller liknande kvalificerade personer för att undvika fara.
- Flytta aldrig apparaten genom att dra den i sladden och se till att sladden inte kan trassla in sig.
- Apparaten måste placeras på en stabil, jämn yta.
- Placera aldrig apparaten på mjuka underlag, till exempel sängar eller soffor, eftersom den då kan välta så att luftintaget eller utloppsgallen blockerar.
- Använd aldrig apparaten obehövligt när den är ansluten till vägguttag.
- Denna apparat får endast användas för hushållsändamål och endast för det syfte den är konstruerad för.
- Apparaten ska inte användas av barn som är yngre än 8 år. Apparaten kan användas av barn från och med 8 års ålder och av personer med ett fysiskt, sensoriskt eller mentalt handikapp eller brist på erfarenhet och kunskap om de övervakas eller instrueras om hur apparaten ska användas på ett säkert sätt och förstår de risker som kan uppkomma. Barn får inte leka med apparaten. Håll apparaten och nätkabeln utom räckhåll för barn som är yngre än 8 år. Rengöring och underhåll får inte utföras av barn såvida de inte är äldre än 8 år och övervakas.
- För att undvika elektriska stötter ska du aldrig sänka ned sladden, kontakten eller apparaten i vatten eller någon annan vätska.
- Om filtret täcks av en påse ska den alltid tas bort före användning.
- Dra alltid ut kontakten innan du flyttar eller rengör enheten, öppnar grillen, byter filter och när enheten inte används. Håll i kontakten, inte i sladden, när du drar ut den.
- Använd inte enheten utomhus.
- Försök att aldrig tappa eller föra in föremål i enhetens öppning.
- Håll enheten borta från uppvärmda ytor och öppna låg.
- Försök inte att laga eller modifiera några elektriska eller mekaniska funktioner på enheten. Då ogiltigförklaras garantin. Det finns inga invändiga delar som kan underhållas. All service ska göras av ett behörigt servicecenter.
- Placera inte någonting ovanpå enheten.
- Använd aldrig rengöringsmedel, bensin, glasrengöringsmedel, möbelpolish, thinner eller andra lösningsmedel för hushållsbruk för att rengöra någon del av apparaten.
- Stäng alltid av apparaten innan du drar ut kontakten.
- Apparaten ska bara användas i normal rumstemperatur.

BESKRIVNING AV DELAR
 1. Kontrollpanel
 2. Lampa
 3. Utlöppsskydd
 4. Huvuddel
 5. Filter
 6. Baslock

FÖRE FÖRSTA ANVÄNDNING

- Ta ut apparaten och tillbehören ur lådan. Avlägsna klistermärken, skyddsfolie och plast från apparaten.
- Apparaten levereras med alla filter monterade, men du måste ta bort filtrens förpackningsmaterial innan du kan använda apparaten. Ta bort alla filter, packa upp dem och sätt tillbaka dem i apparaten enligt anvisningarna nedan.
 - Obs! Var noga med att sätta i filtren åt rätt håll.
- Lägg apparaten uppochned på en mjuk duk för att undvika repor. Öppna baslocket. Leta upp pilen på baslocket som motsvarar läsläget, vrid baslocket moturs från låst till öppet läge.

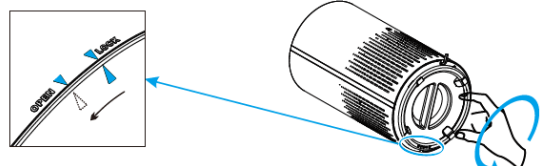

- Ta bort baslocket och ta ut filtret.
- Ta bort förpackningsmaterialet från filtret.

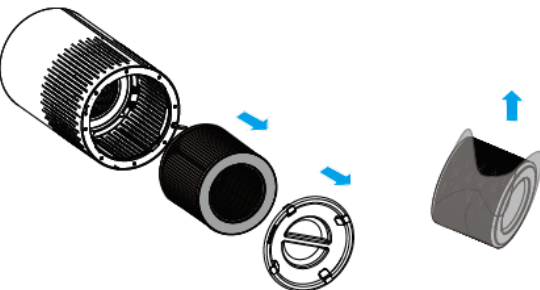

- Sätt tillbaka filtret i apparaten.



WWW.TRISTAR.EU

Tristar Europe B.V. | Jules Verneweg 87
 5015 BH Tilburg | The Netherlands

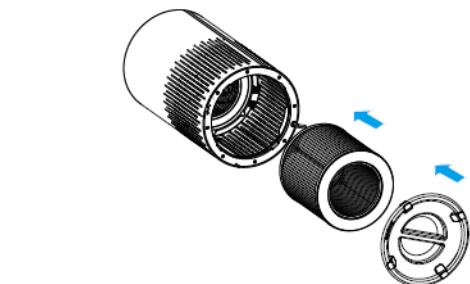

- Vrid baslocket medurs från öppet till låst läge. Ett klickande ljud hörs och baslocket är nu fastlåst.

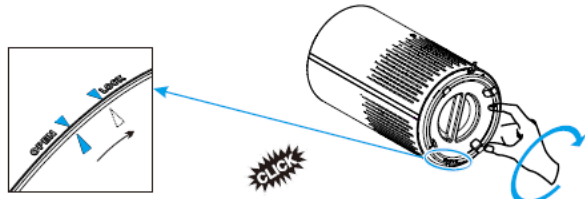

ANVÄNDNING
 • Sätt i kontakten i vägguttaget. Alla lampor tänds, ett pipljud hörs och lamporna slöcknar igen.
 • Tryck på strömbrytaren för att slå på apparaten.

- Indikatorlampan för strömbrytaren, indikatorlampan för luftkvalitet och indikatorlampan för fläkthastighet 2 (medel) på kontrollpanelen tänds.

• Ställa in fläkthastighet
 – Lampan för fläkthastighet indikerar fläktens hastighet.
 – Tryck på hastighetsknappen för att ställa in en av tre nivåer: låg, medel, hög.

• Automatiskt läge
 – I automatiskt läge ställs fläkthastigheten in automatiskt enligt luftkvaliteten (se nedan):

Luftkvalitet: färg	Blå	Grön	Orange	Röd
Hastighetsläge	Sov	1 (låg)	2 (medel)	3 (hög)
Luftkvalitet: nivå	Mycket bra	Bra	Måttlig	Dålig

- Viloläge**
 - Tryck på knappen för sovläge för att använda apparaten i sovläge. Driften är tyst, endast timer- och filterknappen lyster, alla andra lampor är släckta. Tryck på valfri knapp (förutom timer- och filterknappen) för att avsluta sovläget.
- Lampa för luftkvalitet, i drift- och standbystatus:
 - Driftstatus (lampa för luftkvalitet)
 Färgen på lampen för luftkvalitet ändras automatiskt utifrån det som detekteras av sensorn.
 - Standbystatus (nattläge)
 Tryck på knappen för luftkvalitet i standbyläge, den orange nattlampan tänds. Tryck en gång till på knappen för luftkvalitet, lampans ljusstyrka halveras. Om du vill stänga av nattlampan trycker du en tredje gång på samma knapp. Skenet växlar mellan full ljusstyrka, halv ljusstyrka och avstängt läge.
- Ställa in timern
 - Tryck på timerknappen för att slå på eller stänga av timern och för att växla mellan de olika timeralternativen (2 timmar, 4 timmar eller 8 timmar).
 - Luftrenaren stängs av automatiskt när den inställda tiden har passerat.
 - OBS! Om du trycker på timerknappen eller drar ut kontakten till luftrenaren avaktiveras timern.
- Lampa för filterbyte
 - När indikatorlampan tänds betyder det att du bör kontrollera om filtret behöver rengöras eller bytas ut.
 - Obs! Filtrets livslängd avgörs av kvaliteten på inomhusluften och användningstiden. Om du använder apparaten i en fuktig miljö förkortas filtrets livslängd.
- Minnesfunktion
 - Luftrenaren har ett inställningsminne som är aktivt när användaren stänger av fläkten, inklusive fläkthastighet. När användaren slår på fläkten igen återgår den till den senaste inställningen.

RENGÖRINGSUNDERHÅLL

- Rengör huvuddelens insida och utsida för att förhindra att dam ansamlas här.
- Torka av damm från apparatens huvuddel med en torr, mjuk trasa.
- Rengör luftintaget och luftutloppet med en torr, mjuk trasa.
- Dra alltid ut kontakten till apparaten innan du rengör den.
- Sänk aldrig ner apparaten i vatten eller annan vätska.
- Använd aldrig blekmedel, alkohol eller andra frätande eller lättantändliga rengöringsmedel för att rengöra någon del av apparaten.
- Filtret är inte tvättbart.

BYTA FILTER

- Vi rekommenderar att luftfiltret byts var 6:e till 8:e månad. Det kan dock bli aktuellt att byta oftare eller mer sällan beroende på hur mycket luftrenaren används. Håll utkik efter följande tecken på att filtret är utslittet:
 - Apparaten låter mer än förut.
 - Försämrat luftflöde.
 - Filtret är igensatt.
 - Ökad lukt.
- OBS!
 - Miljön där luftrenaren används kan förlänga eller förkorta luftfiltrets livslängd. Om du använder luftrenaren i en miljö som är mycket ören kan du behöva byta filter oftare.
 - Om miljön är väldigt ören finns det risk för att luftfiltret inte fungerar fullt ut och måste bytas ut innan lampan tänds.
 - Kom ihåg att återställa luftrenaren när du har bytt luftfilter.
- Stäng av apparaten och dra ut kontakten.
- Lägg apparaten uppochned på en mjuk duk för att undvika repor. Öppna baslocket. Leta upp pilen på baslocket som motsvarar läsläget, vrid baslocket moturs från låst till öppet läge.
- Ta bort det gamla filtret.
- Ta bort förpackningsmaterialet från det nya filtret.
- Sätt in det nya filtret i apparaten.
- Vrid baslocket medurs från öppet till låst läge. Ett klickande ljud hörs och baslocket är nu fastlåst.
- Sätt i kontakten i vägguttaget och slå på apparaten igen.

- Återställa filtrets livslängd: Filtrets livslängd bör återställas om filterindikatorn tänds och efter byte till nytt filter.
 - Sätt i luftrenarens kontakt och slå på den.
 - Tryck och håll inne filterknappen i 3 sekunder.
 - Släpp filterknappen, lampan släcks för att indikera att återställningen är klar.
 - Tvinga fram läge för filterbyte
- Om du använder luftrenaren i en miljö som är väldigt ören kan luftfiltrets livslängd förkortas avsevärt. Du kan byta filter även om filterlampan inte har tänds. Följ anvisningarna nedan för att genomföra ett tvingande byte.
 - Byt ut luftfiltret enligt anvisningarna i avsnittet om filterbyte.
 - Sätt i luftrenarens kontakt och låt den vara på i standbyläge.
 - Tryck och håll inne filterknappen i 3 sekunder, lampan tänds.
 - Tryck och håll inne filterknappen i 3 sekunder igen, lampan släcks. Återställningen är nu klar.

FELSÖKNING

Problem	Orsak	Lösning
Luftrenaren slås inte på eller svarar inte på knapptryckningar.	Strömbrytaren har inte tryckts in efter att luftrenarens kontakt sattes i. Strömsladden är skadad. Luftrenaren är defekt eller fungerar inte som den ska.	Tryck en gång på strömbrytaren för att slå på luftrenaren. Avbryt användningen av apparaten omgående och kontakta kundtjänst.
Luftrenaren låter märkligt när den används.	Luftfiltren är smutsiga. Filtret sitter inte korrekt. Frammående föremål inuti enheten.	Byt ut luftfiltren enligt anvisningarna i avsnittet om filterbyte. Placera filtret korrekt. Avbryt användningen av apparaten omgående och kontakta kundtjänst. Försök inte att öppna luftrenaren.
Luftflödet avsevärt reducerat.	Förpackningsmaterialet till filtret har inte tagits bort. Fläkthastigheten är låg. Luftfiltren måste bytas ut. Inte tillräckligt med utrymme runt luftrenarens alla sidor.	Ta bort förpackningsmaterialet från filtret före användning. Tryck på knappen för fläkthastighet för att anpassa hastigheten. Byt ut luftfiltren enligt anvisningarna i avsnittet om filterbyte. Se till att det finns minst 38 cm fritt utrymme runt luftrenarens alla sidor.
Dålig luftrening	Luftfiltren måste bytas ut. Rummet är för stort för luftrenarens kapacitet. Luftintaget eller -utloppet är blockerat. Filtren har inte satts i korrekt i höjlet. Luftrenaren har inte återställts korrekt.	Byt ut luftfiltren enligt anvisningarna i avsnittet om filterbyte. Rummet måste vara mindre än 26 m ² . Ta bort det som blockerar luftintaget eller -utloppet. Placera filtren korrekt. Information om hur enheten återställs korrekt finns i avsnittet om filterbyte.
Luftrenaren slås på och stängs sedan plötsligt av.	Luftrenaren är defekt eller fungerar inte som den ska.	Avbryt användningen av apparaten omgående och kontakta kundtjänst. Försök inte att själv utföra service.

OMGIVNING

- Denna apparat ska ej slängas bland vanligt hushållsavfall när den slutat fungera. Den ska slängas vid en återvinningsstation för elektrisk och elektronisk hushållsavfall. Denna symbol på apparaten, bruksanvisningen och förpackningen gör dig uppmärksam på detta. Materialen som används i denna apparat kan återvinnas. Genom att återvinna hushållsapparater gör du en viktig insats för att skydda vår miljö. Fråga de lokala myndigheterna var det finns insamlingsställen.

Support
 Du hittar all tillgänglig information och reservdelar på www.tristar.eu/

PL Instrukcje użytkownika

- BEZPIECZEŃSTWO**
- Producent nie ponosi odpowiedzialności za uszkodzenia w przypadku nieprzestrzegania instrukcji bezpieczeństwa.
- W przypadku uszkodzenia kabla zasilania, aby uniknąć zagrożenia, musi on być wymieniony przez producenta, jego agenta serwisowego lub osoby o podobnych kwalifikacjach.
- Nie wolno przesuwać urządzenia, ciągnąć za przewód ani dopuszczać do zaplątania kabla.
- Urządzenie należy umieścić na stabilnej i wypoziomowanej powierzchni.
- Nigdy nie umieszczaj urządzenia na miękkiej powierzchni, takiej jak łóżko czy tapczan. W przeciwnym razie urządzenie może się przewrócić i zablokować kratki wlotowe lub wylotowe powietrza.
- Nigdy nie należy zostawiać włączonego urządzenia bez nadzoru.
- Urządzenie przeznaczone jest tylko do eksploatacji w gospodarstwie domowym, w sposób zgodny z jego przeznaczeniem.
- Dzieci poniżej 8 roku życia nie mogą używać tego urządzenia. Z urządzenia mogą korzystać dzieci w wieku od 8 lat oraz osoby o ograniczonych możliwościach fizycznych,

sensorycznych i psychicznych bądź nieposiadające odpowiedniej wiedzy i doświadczenia, pod warunkiem, że są nadzorowane lub otrzymały instrukcje dotyczące bezpiecznego używania urządzenia, a także rozumieją związane z tym zagrożenia. Dzieciom nie wolno bawić się urządzeniem. Urządzenie oraz dołączony do niego kabel należy przechowywać poza zasięgiem dzieci, które nie ukończyły 8 lat. Czyszczenia i konserwacji nie powinny wykonywać dzieci chyba, że ukończyły 8 lat i znajdują się pod nadzorem osoby dorosłej.

- Aby uniknąć porażenia prądem elektrycznym, nie należy zanurzać przewodu, wtyczki ani urządzenia w wodzie bądź w innej cieczy.
- Jeśli filtr znajduje się w plastikowej torebce, zawsze przed użyciem wyjmij filtr z torebki.
- Gdy chcesz przenieść lub wyczyścić urządzenie, otwórz kratkę, wymień filtr lub gdy urządzenie nie jest używane, zawsze odłącz je od gniazdka zasilania. Aby odłączyć urządzenie od gniazdka, ciągnij za wtyczkę, nigdy nie ciągnij za przewód.
- Urządzenie nie jest przeznaczone do używania na zewnątrz.
- Nigdy nie próbuj wrzucać ani wkładać żadnych przedmiotów do otworów w urządzeniu.
- Trzymaj urządzenie z dala od gorących powierzchni i otwartych płomieni.
- Nie podejmuj samodzielnych prób napraw ani regulacji funkcji elektrycznych i mechanicznych urządzenia. Spowoduje to unieważnienie gwarancji. Wewnątrz urządzenia nie ma części, które może serwisować użytkownik. Wszelkie prace serwisowe powinno wykonywać wyłącznie autoryzowane centrum serwisowe.
- Nie umieszczaj żadnych przedmiotów na górze urządzenia.
- Do czyszczenia części urządzenia nigdy nie używaj detergentów, benzyny, płynu do mycia szkła, środka do czyszczenia mebli, rozcieńczalnika do farb ani żadnych innych domowych rozpuszczalników.
- Zawsze wyłączaj urządzenie, zanim odłączysz je od gniazdka.
- Urządzenie jest przeznaczone do stosowania w normalnej temperaturze pokojowej.

OPIS CZĘŚCI
 1. Panel sterowania
 2. Lampa
 3. Osłona wylotu
 4. Korpus
 5. Filtr
 6. Osłona podstawy

PRZED PIERWSZYM UŻYCIEM

- Urządzenie i akcesoria należy wyjąć z pudełka. Usuń z urządzenia naklejki, folię ochronną lub elementy plastikowe.
- Urządzenie jest dostarczone z włożonymi do środka filtrami, ale przed użyciem urządzenia należy wyjąć filtry z opakowań. Wyjmij wszystkie filtry, rozpakuj je i włóż z powrotem do urządzenia, zgodnie z poniższym opisem.
- Uwaga: Upewnij się, że wkładasz filtry w prawidłowym położeniu.
- Położ urządzenie do góry nogami na miękkiej ścierce, aby go nie porysować. Znajdź strzałkę na osłonie pokrywy. Strzałka wskazuje na położenie zamknięte. Obróć osłonę pokrywy przeciwnie do ruchu wskazówek zegara, aby przestawić ją z położenia zamkniętego w otwarte, w ten sposób blokada zostanie zwołniona i będzie można zdjąć osłonę.

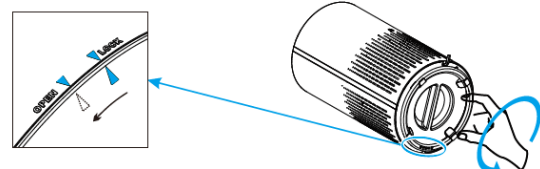

- Zdejmij osłonę podstawy i wyjmij filtr.
- Wyjmij filtr z opakowania.

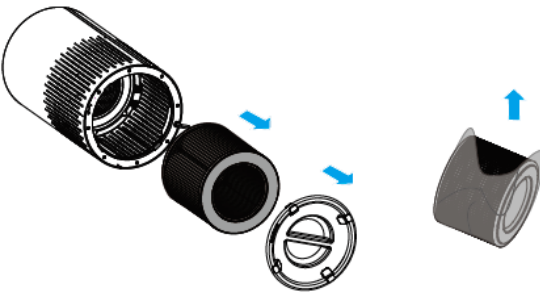

- Włóż filtr z powrotem do urządzenia.

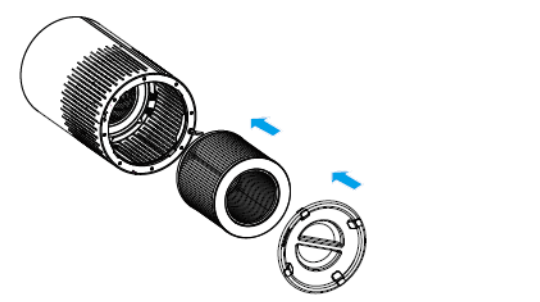

- Obróć osłonę pokrywy z położenia otwartego do zamkniętego. Usłyszysz kliknięcie, a osłona zostanie zamocowana.

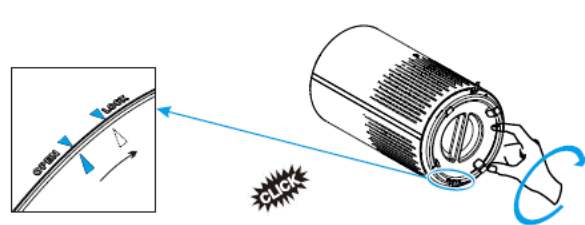

UŻYTKOWANIE
 • Włóż wtyczkę do gniazdka, zapalą się wszystkie kontrolki i rozlegnie się sygnał dźwiękowy, następnie kontrolki zgasną.
 • Naciśnij przycisk zasilania, aby włączyć urządzenie.

- Zapali się kontrolka przycisku zasilania, kontrolka jakości powietrza i kontrolka prędkości wentylatora 2 (średnia) na panelu sterowania.

• Regulacja prędkości wentylatora
 – Kontrolka prędkości wentylatora wskazuje, z jaką jego prędkością pracuje urządzenie.
 – Naciśnij przycisk zasilania, aby ustawić prędkość wentylatora. Dostępne są trzy poziomy. (Prędkość mała, średnia i duża)

• Tryb automatyczny
 – W trybie automatycznym prędkość wentylatora będzie regulowana automatycznie, zgodnie z poziomem jakości powietrza, jak poniżej:

Kolor wskazujący jakość powietrza	Niebieski	Zielony	Pomarańczowy	Czerwony
Tryb prędkości	Sen	1 (Mała)	2 (Średnia)	3 (Duża)
Poziom jakość powietrza	Bardzo dobra	Dobra	Umiarkowana	Zła

- Tryb snu
 - Naciśnij przycisk trybu snu, aby używać urządzenia w trybie snu. Działa ono wówczas bardzo cicho, świecą się tylko kontrolki przycisków minutnika i filtra, pozostałe kontrolki są zgaszone. Naciśnij dowolny inny przycisk (oprócz przycisku minutnika i filtra), aby wyjść z trybu snu.
- Kontrolka jakości powietrza, w trybie pracy i gotowości:
 - Tryb pracy (kontrolka jakości powietrza)
 Kolor kontrolki jakości powietrza zmienia się automatycznie, zależnie od wskazan czujnika.
 - Tryb gotowości (tryb oświetlenia nocnego)
 W trybie gotowości naciśnij przycisk jakości powietrza, zapalą się bursztynowe (pomarańczowe) światła nocne. Naciśnij przycisk jakości powietrza jeszcze raz, światło zapali się z połową mocy. Aby wyłączyć oświetlenie nocne, naciśnij ten sam przycisk trzeci raz. Światło ma trzy tryby zmieniane po kolei: pełna moc, połowa mocy, zgaszone.

- Ustawianie minutnika
 - Naciśnij przycisk minutnika, aby go włączyć lub wyłączyć i aby przechodzić po kolei przez opcje jego ustawień (2 godziny, 4 godziny, 8 godzin).
 - Gdy czas minutnika upłynie, oczyszczacz powietrza automatycznie się wyłączy.
 - UWAGA: Jeśli naciśniesz przycisk minutnika lub odłączysz oczyszczacz od zasilania, ustawienie minutnika zostanie anulowane.
- Kontrolka wymiany filtra
 - Gdy ta kontrolka się zapali, należy sprawdzić filtr i ewentualnie wyczyścić go lub wymienić.
 - Uwaga: Okres eksploatacji filtra zależy od jakości powietrza w domu i okresu użytkowania. Korzystanie z urządzenia w środowisku o dużej wilgotności skracca żywotność filtra.
- Funkcja pamięci
 - Oczyszczacz powietrza ma pamięć ustawień, w tym prędkości wentylatora. Dzięki temu nie traci ustawień po wyłączeniu. Po ponownym włączeniu urządzenie powraca do ostatnich ustawień.

CZYSZCZENIE I KONSERWACJA

- Regularnie czyść korpus wewnątrz i od zewnątrz, aby usunąć gromadzący się na powierzchniach kurz.
- Kurz na korpusie urządzenia ściereczką miękką suchą ściereczką.
- Włot i wylot powietrza czyść miękką suchą ściereczką.
- Przed czyszczeniem urządzenia zawsze odłączaj je od sieci.
- Nigdy nie zanurzaj urządzenia w wodzie ani żadnym innym płynie.
- Do czyszczenia części urządzenia nigdy nie używaj silnie działających ani łatwopalnych środków czyszczących, takich jak wybielacz lub alkohol.
- Filtr nie jest przeznaczony do mycia.

WYMIANA FILTRA

- Zaleca się wymianę filtra powietrza co 6–8 miesięcy. Może być jednak konieczna wcześniejsza lub późniejsza wymiana, zależnie od częstości wykorzystywania oczyszczacza powietrza. Należy uważać na oznaki końca żywotności filtra:
 - Głośniejsza praca urządzenia
 - Ograniczenie przepływu powietrza
 - Zapchany filtr
 - Więcej nieprzyjemnych zapachów

- UWAGA:
- Wpływ na wydłużenie i skrócenie żywotności filtra powietrza ma też otoczenie, w którym jest używany oczyszczacz. Stosowanie oczyszczacza w dość zanieczyszczonym otoczeniu powoduje, że filtr trzeba wymienić częściej.
 - Jeśli poziom zanieczyszczeń powietrza jest bardzo wysoki, istnieje możliwość, że filtry nie będą pracowały w pełni wydajnie i trzeba je będzie wymienić, zanim zapalą się kontrolki.
 - Pamiętaj, aby po wymianie filtra powietrza zresetować oczyszczacz.
 - Wyłącz urządzenie i wyciągnij wtyczkę z gniazdka.
 - Położ urządzenie do góry nogami na miękkiej ścierce, aby go nie porysować. Znajdź strzałkę na osłonie pokrywy. Strzałka wskazuje na położenie zamknięte. Obróć osłonę pokrywy przeciwnie do ruchu wskazówek zegara, aby przestawić ją z położenia zamkniętego w otwarte, w ten sposób blokada zostanie zwołniona i będzie można zdjąć osłonę.
 - Wyjmij stary filtr.
 - Wyjmij nowy filtr z opakowania.
 - Włóż nowy filtr do urządzenia.
 - Obróć osłonę pokrywy z położenia otwartego do zamkniętego. Usłyszysz kliknięcie, a osłona zostanie zamocowana.
 - Włóż wtyczkę elektryczną do gniazdka elektrycznego i ponownie włącz urządzenie.

- Resetowanie okresu eksploatacji filtra: Gdy kontrolki filtra się zapalą i filtr zostanie wymieniony na nowy, należy zresetować okres eksploatacji filtra.
 - Włóż wtyczkę oczyszczacza do gniazdka i włącz urządzenie.
 - Naciśnij i przytrzymaj przycisk filtra przez 3 sekundy.
 - Puść przycisk filtra, kontrolka zgaśnie, wskazując zresetowanie.
 - Tryb wymuszenia wymiany filtra
- Gdy oczyszczacz jest stosowany w bardzo zanieczyszczonym otoczeniu, żywotność filtra może ulec znacznemu skróceniu. Filtry można wymienić, nawet jeśli kontrolka filtra się nie świeci. Wykonaj poniższe kroki, aby wykonać pełny reset.
 - Wymień filtry powietrza zgodnie z opisem w rozdziale Wymiana filtra.
 - Włóż wtyczkę oczyszczacza do gniazdka, pozostaw urządzenie w trybie gotowości.
 - Naciśnij i przytrzymaj przycisk filtra przez 3 sekundy, aż kontrolka się zapali.
 - Ponownie naciśnij i przytrzymaj przycisk filtra przez 3 sekundy, aż kontrolka zgaśnie. Resetowanie jest zakończone.

ROZWIĄZYWANIE PROBLEMÓW

Problem	Przyczyna	Rozwiązanie
Oczyszczacz powietrza się nie włącza lub nie reaguje na przyciski sterowania.	Po włożeniu wtyczki oczyszczacza do gniazdka nie naciśnięto przycisku zasilania. Uszkodzony przewód zasilania Oczyszczacz powietrza jest uszkodzony lub działa nieprawidłowo.	Naciśnij jeden raz przycisk zasilania, aby włączyć oczyszczacz powietrza. Nie używaj urządzenia, skontaktuj się z działem obsługi klienta. Wymień filtry powietrza zgodnie z instrukcją w rozdziale Wymiana filtra.
Podczas pracy oczyszczacz powietrza emituje nieludowe dźwięki.	Filtry powietrza są zanieczyszczone. Filtr nie jest włożony prawidłowo. Wewnątrz urządzenia znajdują się ciała obce.	Wymień filtry powietrza zgodnie z instrukcją w rozdziale Wymiana filtra. Włóż filtr prawidłowo. Nie używaj urządzenia, skontaktuj się z działem obsługi klienta. Nie próbuj otwierać oczyszczacza.
Znacznie ograniczona przepływ powietrza	Nie wyjęto filtra z opakowania. Mała prędkość wentylatora. Konieczna wymiana filtrów powietrza. Za mało miejsca naokoło oczyszczacza.	Przed użyciem wyjmij filtr z opakowania. Naciśnij przycisk prędkości wentylatora, aby ustawić prędkość wentylatora. Wymień filtry powietrza zgodnie z instrukcją w rozdziale Wymiana filtra. Upewnij się, że wokół oczyszczacza jest co najmniej 38 cm wolnej przestrzeni z każdej strony.
Niska jakość oczyszczania powietrza	Konieczna wymiana filtrów powietrza. Pomieszczenie jest za duże w stosunku do powierzchni, do jakiej jest przeznaczony oczyszczacz. Włot lub wylot powietrza jest zablokowany. Filtry nie są prawidłowo włożone do obudowy.	Wymień filtry powietrza zgodnie z instrukcją w rozdziale Wymiana filtra. Upewnij się, że pokój jest mniejszy niż 28 m ² . Usuń objekty, które zasłaniają włot lub wylot powietrza. Włóż filtry prawidłowo.
Po wymianie filtrów powietrza przycisk resetowania filtra jest dalej podświetlony.	Oczyszczacz powietrza zresetowano nieprawidłowo.	Procedura prawidłowego resetowania filtra jest opisana w rozdziale Wymiana filtra.
Odświeżacz powietrza się włącza, a potem niespodziewanie wyłącza.	Oczyszczacz powietrza jest włączony, a potem przycisku zasilania oczyszczacz powietrza emituje potwartzający się sygnał dźwiękowy.	Nie używaj urządzenia, skontaktuj się z działem obsługi klienta. Nie próbuj otwierać oczyszczacza i podejmować samodzielnych prób naprawy.

ŚRODOWISKO

Po zakończeniu eksploatacji urządzenia nie należy wyrzucać go wraz z odpadami domowymi. Urządzenie to powinno zostać zutilizowane w centralnym punkcie recyklingu domowych urządzeń elektrycznych i elektronicznych. Ten symbol znajdujący się na urządzeniu, w instrukcjach użytkowania i na opakowaniu oznacza ważne kwestie, na które należy zwrócić uwagę. Materiały, z których wytworzono to urządzenie, nadają się do przetworzenia. Recykling zużytych urządzeń gospodarstwa domowego jest znaczącym wkładem użytkownika w ochronę środowiska. Należy skontaktować się z władzami lokalnymi, aby uzyskać informacje dotyczące punktów zbiórki odpadów.

Wsparcie

Wszelkie informacje i czesci zamienne można znaleźć stronie www.tristar.eu.

CS Návod k použití

BEZPEČNOST

- Při ignorování bezpečnostních pokynů nemůže být výrobce odpovědný za případná poškození.
- Pokud je napájecí kabel poškozen, musí být vyměněn výrobcem, jeho servisním zástupcem nebo podobně kvalifikovanou osobou, aby se předešlo možným rizikům.
- Nikdy spotřebič nepřenášejte tažením za přírodní šňůru a ujistěte se, že se kabel nemůže zamotat.
- Spotřebič musí být umístěn na stabilním a rovinném povrchu.

- Nikdy spotřebič neumísťujte na mäkky povrch, jako jsou například postele nebo pohovky, protože by se jednotka mohla převrhnout a zablokovat mřížky pro vstup nebo výstup vzduchu.
- Nikdy nenechávejte zapnutý spotřebič bez dozoru.
- Tento spotřebič lze použít pouze v domácnosti za účelem, pro který byl vyroben.
- Tento spotřebič nesmí používat děti mladších 8 let. Tento spotřebič mohou osoby starší 8 let a lidé se sníženými fyzickými, smyslovými nebo mentálními schopnostmi či nedostatkem zkušeností a znalostí používat, pouze pokud jsou pod dohledem nebo dostali instrukce týkající se bezpečného použití přístroje a rozumí možným rizikům. Děti si nesmí hrát se spotřebičem. Udržujte spotřebič a kabel mimo dosahu dětí mladších 8 let. Čištění a údržbu nemohou vykonávat děti, které jsou mladší 8 let a bez dozoru.
- Abyste se ochránili před elektrickým výbojem, neponožte napájecí kabel, zástrčku či spotřebič do vody či jiné tekutiny.
- Pokud je filtr umístěn v sáčku, před použitím vždy sáček odstraňte.
- Před přesunem nebo čištěním jednotky, otevřením mřížky, výměnou filtru nebo delším nepoužíváním jednotky vždy zařízení odpojte ze sítě. Při odpojování jednotky tahajte za zástrčku, nikoli za kabel.
- Nepoužívejte spotřebič ve venkovním prostředí.
- Nikdy nepouštějte ani nevkładejte do otvorů jednotky žádné předměty.
- Udržujte jednotku mimo dosah hřejících povrchů a otevřeného ohně.
- Nepokoušejte se opravovat nebo upravovat jakékoli elektrické či mechanické funkce této jednotky. V takovém případě by přestala platit záruka. Vnitřní prostor jednotky neobsahuje žádné díly servisovatelné uživatelem. Veškerý servis musí provádět autorizované servisní středisko.
- Nic na jednotku nepokładejte.
- Nikdy k čištění jakékoli části spotřebiče nepoužívejte čisticí prostředky, benzín, čistič skla, leštido na nábytek, ředidlo nátěrových hmot ani jiná domácí rozpouštědla.
- Před odpojením spotřebiče ze sítě ho vždy nejprve vypněte.
- Tento spotřebič by se měl používat pouze při běžné pokojové teplotě.

- Otočte krytem základny po směru hodinových ručiček z otevřené do zamčené polohy. Ozve se cvaknutí a kryt základny je upevněn.

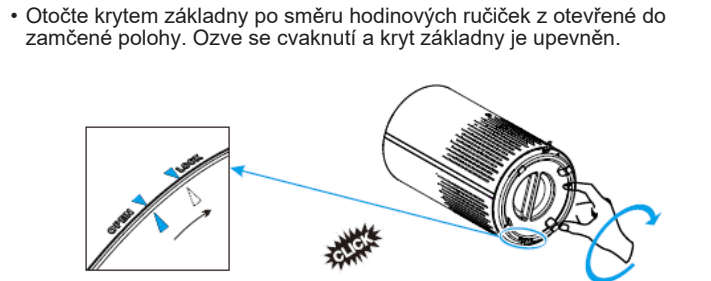

POUŽITÍ

- Připojte zástrčku do elektrické zásuvky, všechny kontrolky se najednou rozsvítí a ozve se pípnutí, následně kontrolky zase zhasnou.
- Zapněte spotřebič stisknutím vypínače.
 - Na ovládacím panelu se rozsvítí kontrolka vypínače, kontrolka kvality vzduchu a kontrolka rychlosti ventilátoru 2 (Střední).
- Nastavení rychlosti ventilátoru
 - Kontrolka rychlosti ventilátoru značí, jakou rychlostí ventilátor spotřebiče pracuje.
 - Stisknutím tlačítka rychlosti upravíte úroveň rychlosti ventilátoru – k dispozici jsou tři úrovně. (Nízká, Střední a Vysoká)
- Režim Auto
 - V režimu Auto se rychlost ventilátoru automaticky přizpůsobuje podle úrovně kvality vzduchu (AQ) následujícím způsobem:

Barva kontrolky kvality vzduchu (AQ)	Modrá	Zelená	Oranžová	Červená
Režim Speed	Režim Sleep	1 (Nízká)	2 (Střední)	3 (Vysoká)
Úroveň kvality vzduchu (AQ)	Velmi dobrý	Dobry	Průměrný	Špatný

- Režim Sleep
 - Po stisknutí tlačítka režimu Sleep se bude spotřebič používat v nočním režimu, kdy pracuje velmi tiše, svítí jen kontrolky tlačítek časovače a filtru, zatímco všechny ostatní kontrolky jsou zhasnuté. Stisknutím jakéhokoli jiného tlačítka (kromě tlačítek časovače a filtru) režim Sleep opustíte.
- Kontrolka kvality vzduchu (AQ), v režimu provozu a v pohotovostním režimu:
 - Režim provozu (kontrolka kvality vzduchu)
 - Barva kontrolky kvality vzduchu se automaticky mění podle výsledku, který vyhodnotí senzor.
 - Pohotovostní režim (režim nočního osvětlení)
- V pohotovostním režimu se po stisknutí tlačítka kvality vzduchu rozsvítí oranžové noční osvětlení. Po dalším stisknutí tlačítka kvality vzduchu se intenzita svitu sníží na polovinu. Třetím stisknutím stejného tlačítka se noční osvětlení vypne, takže světelný cyklus je následující: intenzivní, poloviční intenzita, vypnuto.
- Nastavení časovače
 - Stisknutím tlačítka časovače zapnete nebo vypnete časovač a přepnete možnosti časovače (2 hodiny, 4 hodiny nebo 8 hodin).
 - Po uplynutí doby časovače se čistička vzduchu automaticky vypne.
 - POZNÁMKA: Stisknutím tlačítka časovače nebo odpojení čističky vzduchu ze sítě zruší časovač.
- Kontrolka výměny filtru
 - Když se kontrolka rozsvítí, měli byste zkontrolovat, zda filtr nepotřebuje vyčistit nebo vyměnit.
 - Poznámka: Životnost filtru se odvíjí od kvality vzduchu ve vaší domácnosti a době používání. Používání spotřebiče ve vlhkém prostředí zkrátí životnost filtru.
- Funkce paměti
 - Čistička vzduchu si pamatuje nastavení i v době, kdy ji uživatele vypnu, a to včetně rychlosti ventilátorů. Po opětovném zapnutí se včetně vrátí k poslednímu nastavení.

ČIŠTĚNÍ A ÚDRŽBA

- Pravidelně čistěte vnitřní prostor spotřebiče i vnější tělo, aby nedocházelo k hromadění prachu uvnitř ani venku.
- Otřete prach z těla spotřebiče měkkyým suchým hadříkem.
- Vstup a výstup vzduchu očistěte měkkyým suchým hadříkem.
- Před čištěním spotřebič vždy odpojte ze sítě.
- Spotřebič nikdy nepouštějte do vody ani jiné kapaliny.
- Nikdy k čištění žádné části spotřebiče nepoužívejte agresivní nebo hořlavé čisticí prostředky jako bělidlo nebo alkohol.
- Filtr není omyvatelný.

VÝMĚNA FILTRU

- Doporučujeme se filtr měnit každých 6–8 měsíců. Výměna však může být potřeba dříve nebo později podle toho, jak často se čistička vzduchu bude používat. Je důležité sledovat následující známky konce životnosti filtru:
 - Zvýšená hlučnost během provozu
 - Nižší proudění vzduchu
 - Ucpaný filtr
 - Zvýšená míra zápachu
- POZNÁMKA:
 - Životnost vzduchového filtru také může prodloužit nebo zkrátit prostředí, kde se čistička vzduchu používá. Používání čističky vzduchu v prostředí s relativně vysokou mírou znečištění může způsobit, že bude vzduchový filtr potřeba měnit častěji.
 - Pokud je vzduch ve vašem prostředí silně znečištěn, může se stát, že filtry nebudou plně účinné a bude nezbytné je vyměnit ještě před rozsvícením kontrolky.
 - Nezapomeňte po výměně vzduchového filtru čističku vzduchu resetovat.

 - Vypněte spotřebič a odpojte ho ze sítě.
 - Položte spotřebič vzhůru nohama na měkky hadr, aby se špička na krytu základny odpovídající uzamčené poloze. Otočte krytem základny proti směru hodinových ručiček ze zamčené do otevřené polohy a zámek se uvolní.
 - Vyjměte starý filtr.
 - Zbavte nový filtr obalového materiálu.
 - Umístěte nový filtr zpět do spotřebiče.
 - Otočte krytem základny po směru hodinových ručiček z otevřené do zamčené polohy. Ozve se cvaknutí a kryt základny je upevněn.
 - Zasuňte zástrčku do elektrické zásuvky a znovu spotřebič zapněte.
 - Resetování životnosti filtru: Životnost filtru by se měla resetovat, pokud se rozsvítí kontrolka filtru. Po výměně filtru za nový je potřeba resetovat životnost filtru.
 - Připojte čističku vzduchu do sítě a zapněte ji.
 - Stiskněte a přidržte tlačítko filtru na 3 sekundy.
 - Uvolněte tlačítko filtru a kontrolka zhasne, což značí, že je reset dokončen.

- Režim vynucení výměny filtru
- Když se čistička vzduchu používá v silně znečištěném prostředí, životnost filtru vzduchu se výrazně sníží. Filtry můžete měnit i v době, kdy kontrolka filtru ještě nesvítí. Proveďte tvrdý reset podle níže uvedeného postupu.
 - Vyměňte vzduchové filtry podle pokynů v sekci Výměna filtru.
 - Připojte čističku vzduchu do sítě a nechejte ji v pohotovostním režimu.
 - Stiskněte a přidržte tlačítko filtru na 3 sekundy, poté se kontrolka rozsvítí.
 - Znovu stiskněte a přidržte tlačítko filtru na 3 sekundy, kontrolka zhasne. Reset je nyní dokončen.

ŘEŠENÍ PROBLÉMŮ

Problém	Příčina	Řešení
Čistička vzduchu se nespouští a nereaguje na ovládací tlačítka.	Po připojení čističky vzduchu do sítě nebyl stisknut vypínač. Napájecího kabel je poškozen Čistička vzduchu je vadná nebo má poruchu.	Zapněte čističku vzduchu stisknutím vypínače. Ihned přestaňte spotřebič používat a kontaktujte zákaznický servis.
Čistička vzduchu během provozu vydává neobvyklé zvuky.	Vzduchové filtry jsou znečištěné. Filtr správně nesedí. Cizí objekt v jednotce.	Vyměňte vzduchové filtry podle pokynů v sekci týkající se výměny filtru. Usaďte filtr správně. Ihned přestaňte spotřebič používat a kontaktujte zákaznický servis.
Výrazně nižší proudění vzduchu	Obal filtru nebyl odstraněn. Rychlost ventilátoru je nízká. Je potřeba vyměnit vzduchové filtry. Nedostatek prostoru kolem čističky.	Před použitím zbavte filtr obalu. Upravte rychlost ventilátoru stisknutím tlačítka rychlost ventilátoru. Vyměňte vzduchové filtry podle pokynů v sekci týkající se výměny filtru. Ponechteje kolem čističky ze všech stran alespoň 38 cm.
Špatná kvalita čištění vzduchu	Je potřeba vyměnit vzduchové filtry. Místnost je příliš velká na použitelný prostor čističky vzduchu. Vstup nebo výstup vzduchu je zablokovaný. Filtry nejsou v těle správně usazeny.	Před použitím zbavte filtr obalu. Upravte rychlost ventilátoru stisknutím tlačítka rychlost ventilátoru. Vyměňte vzduchové filtry podle pokynů v sekci týkající se výměny filtru. Místnost musí být menší než 26 m ² . Odstraňte objekty blokující vstup nebo výstup vzduchu. Usaďte filtry správně.
Tlačítko resetování filtru dál svítí i po výměně vzduchových filtrů.	Reset čističky vzduchu nebyl proveden správně.	Správný postup resetu jednotky najdete v sekci týkající se výměny filtru.
Čistička vzduchu se zapne a poté se náhle vypne.	Čistička vzduchu je vadná nebo má poruchu.	Ihned přestaňte spotřebič používat a kontaktujte zákaznický servis. Nepokoušejte se čističku vzduchu otevřít a sami provádět servis.
Čistička vzduchu po připojení do sítě opakovaně pípá.		

PROSTŘEDÍ

- Tento spotřebič by neměl být po ukončení životnosti vyhazován do domovního odpadu, ale musí být dovezen na centrální sběrné místo k recyklaci elektroniky a domácích elektrických spotřebičů. Symbol na spotřebiči, návod k obsluze a obal vás na tento důležitý problém upozorňuje. Materiály použité v tomto spotřebiči jsou recyklovatelné. Recyklaci použitých domácích spotřebičů významně přispěje ke ochraně životního prostředí. Na informace vztahující se ke sběrnému místu se zeptejte na místním obecním úřadě.

Podpora

Všechny dostupné informace a náhradní díly naleznete na adrese www.tristar.eu/!

SK Používateľská príručka

BEZPEČNOST

- V prípade ignorovania týchto bezpečnostných pokynov sa výrobca vzdáva akejkoľvek zodpovednosti za vzniknutú škodu.
- Ak je napájací kábel poškodený, musí ho vymeniť výrobca, jeho servisný technik alebo podobne kvalifikované osoby, aby sa zamedzilo nebezpečenstvu.
- Zariadenie nikdy nepremiestňujte za kábel a dbajte na to, aby sa kábel nestočil.
- Spotřebič je treba umiestniť na stabilnú, rovnú plochu.
- Spotřebič nikdy nekladte na mäkcké povrchy, akými sú postel' či gauč. Zariadenie by sa mohlo prevrátiť a zablokovať mriežky prívodu a výdychu vzduchu.
- Nikdy nenechávejte spotřebič zapnutý bez dozoru.
- Tento spotřebič sa smie používať iba na špecifikované účely v domácom prostredí.
- Tento spotřebič nesmú používať deti mladších ako 8 rokov. Tento spotřebič smú deti staršie ako 8 rokov a osoby, ktoré majú zníženú fyzickú, senzorickú alebo duševnú schopnosť, alebo osoby bez patričných skúseností a/alebo znalostí používať, iba pokiaľ

- Na ovládacom paneli sa rozsvieti kontrola vypínača, kontrolka kvality vzduchu a kontrolka 2. rýchlosti ventilátora (stredná rýchlosť).
- Nastavenie rýchlosti ventilátora
 - Kontrolka rýchlosti ventilátora označuje, pri akej rýchlosti ventilátora spotřebič funguje.
 - Stlačením tlačidla rýchlosti upravte úroveň rýchlosti ventilátora. Existujú tri úrovně. (Nízka, stredná a vysoká úroveň)
- Režim Auto
 - Pri automatickom režime sa rýchlosť ventilátora automaticky upraví podľa úrovne kvality vzduchu, ako je uvedené nižšie:
- Ak je filter prekrytý vreckom, pred použitímim plastové vrecko vždy zložte.
- Zariadenie vždy pred presúvaním, čistením, otvorením mriežky, výmenou filtra a v prípade, ak ho nepoužívate, odpojte zo siete. Pri odpájaní zariadenia tahajte za zástrčku, nie za kábel.
- Nepoužívajte vo vonkajšom prostredí.
- Do otvorov zariadenia nikdy nehádzte ani nevkładajte žiadne predmety.
- Zariadenie uchovávejte mimo vyhrievané povrchy a otvorený oheň.
- Elektrické ani mechanické funkcie tohto zariadenia sa nepokoušajte opravovať ani upravovať. Takéto konanie spôsobí zrušenie záručného krytia. Vnútro zariadenia neobsahuje žiadne používateľom opraviteľné súčasti. Akékoľvek servisné úkony musí vykonávať autorizované servisné centrum.
- Na zariadenie nekladte žiadne veci.
- Na čistenie akejkoľvek časti spotřebiča nepoužívajte čistiace prostriedky, benzín, leštič skla, leštič na nábytok, redidlo ani iné rozpúšťadlá dostupné v domácnosti.
- Pred odpojením zariadenie vždy vypnite.
- Tento spotřebič sa smie používať pri normálnej izbovej teplote.

POPIS KOMPONENTOV

- Ovládací panel
- Lampa
- Kryt zásuvky
- Hlavná časť
- Filtr
- Kryt podstavca

PRED PRVÝM POUŽITÍM

- Spotřebič a príslušenstvo vyberte z obalu. Zo spotřebiča odstráňte nálepky, ochrannú fóliu alebo plastové vrecko.
- Spotřebič sa dodáva so všetkými založenými filtrami. Pred použitím však musíte zložiť obaly filtrů. Vyberte všetky filtry, vybalte ich a zložte ich späť do spotřebiča tak, ako je uvedené nižšie.
- Poznámka: Dbajte na to, aby ste filtry založili na správne miesto.
- Zariadenie otočte hore nohami na mäkckú tkaninu, čím sa predíde jeho poškabraniu. Na otvorenie krytu podstavca musíte na ňom nájsť špičku ukazujúcu na polohu uzamknutia. Otočte krytom podstavca smerom doľava, čím špičku presuniete do otvorenej polohy a zámok sa uvoľní.

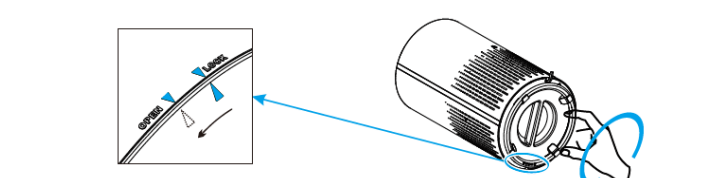

- Zložte kryt podstavca a vyberte filter.
- Z filtra zložte obalový materiál.

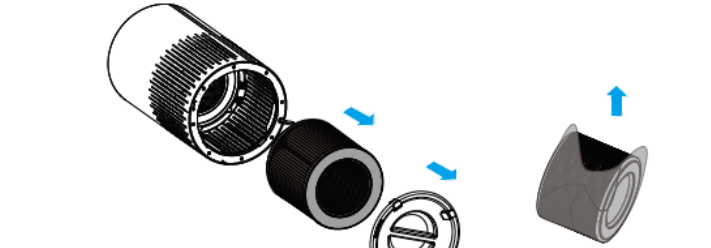

- Vložte filter späť do spotřebiča.

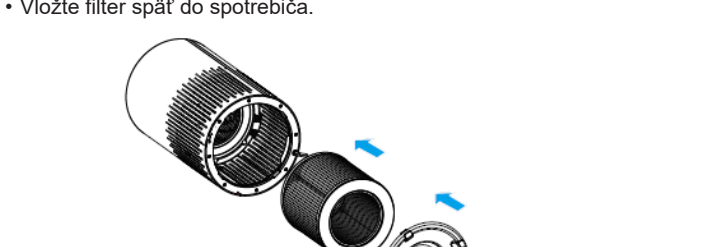

- Kryt podstavca otočte smerom doprava do uzamknutej polohy. Zaučiate cvaknutie, čím sa kryt podstavca upevní.

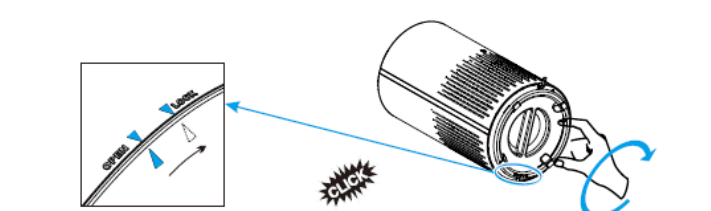

POUŽITIE

- Zástrčku zasuňte do zásuvky. Všetky kontrolky sa naraz rozsvietia a začujete pípnutie. Následne kontrolky znova zhasnú.
- Stlačením vypínača spotřebič zapnete.

- Na ovládacom paneli sa rozsvieti kontrola vypínača, kontrolka kvality vzduchu a kontrolka 2. rýchlosti ventilátora (stredná rýchlosť).
- Nastavenie rýchlosti ventilátora
 - Kontrolka rýchlosti ventilátora označuje, pri akej rýchlosti ventilátora spotřebič funguje.
 - Stlačením tlačidla rýchlosti upravte úroveň rýchlosti ventilátora. Existujú tri úrovně. (Nízka, stredná a vysoká úroveň)
- Režim Auto
 - Pri automatickom režime sa rýchlosť ventilátora automaticky upraví podľa úrovne kvality vzduchu, ako je uvedené nižšie:

Farba kvality vzduchu	Modrá	Zelená	Oranžová	Červená
Režim rýchlosti	Spánok	1 (nízka)	2 (stredná)	3 (vysoká)
Úroveň AQ (Kvalita vzduchu)	Velmi dobrá	Dobrá	Stredná	Zlá

- Režim Sleep (Spánok)
 - Na aktiváciu režimu spánku stlačte tlačidlo tohto režimu. Spotřebič bude bežať mimoriadne ticho. Rozsvietia sa len kontrolky časovača a tlačidla filtra. Všetky ostatné zhasnú. Stlačením ktoréhokolvek z tlačidiel (okrem tlačidiel časovača a filtra) ukončíte režim spánku.
- Kontrolka AQ v stave prevádzky a v pohotovostnom režime:
 - Prevádzkový stav (kontrolka kvality vzduchu)
 - Farba kontrolky kvality vzduchu sa automaticky zmení v závislosti od snímačom zisteného vzduchu.
 - Pohotovostný režim (režim nočného osvetlenia)
 - V pohotovostnom režime sa po stlačení tlačidla kvality vzduchu rozsvietia oranžové nočné osvetlenie. Opätovným stlačením tlačidla kvality vzduchu sa svetlo prepne na polovičný jas. Na vypnutie nočného svetla stlačí rovnaká tlačidlo stlačí tretkrát. Svetlido prechádza cyklom jasného svetlenia, polojasného svetlenia a zhasnutia.
- Nastavenie časovača
 - Stlačením tlačidla časovača ho zapnete alebo vypnete. Zároveň sa používa na listovanie možnosťami časovača (2 hodiny, 4 hodiny alebo 8 hodín).
 - Čistička vzduchu sa po vyprášení časovača automaticky vypne.
 - POZNÁMKA: Stlačením tlačidla časovača alebo odpojením čističky vzduchu dôjde k zrušeniu časovača.
- Kontrolka výměny filtru
 - Rozsvietenie kontrolky značí, že by ste mali skontrolovať, či nie je filter potrebné vyčistiť alebo vymeniť.
 - Poznámka: Prevádzková životnosť filtra je založená na kvalite vzduchu v dome a čase používania. Používaním spotřebiča vo vlhkom prostredí zníži prevádzkovú životnosť filtru.
- Funkcia pamäte
 - Čistička vzduchu disponuje po vypnutí pamäťou nastavení vrátane rýchlosti ventilátora. Po zapnutí sa zariadenie vráti k poslednému nastaveniu.

ČIŠTENIE A ÚDRŽBA

- Pravidelne čistite vnútro a vonkajšiu časť spotřebiča, čím sa predíde hromadeniu prachu na vnútorných a vonkajších povrchoch.
- Prach z povrchu zariadenia utrite pomocou suchej a jemnej handričky.
- Prívod vzduchu a výdych vzduchu čistite pomocou mäkckej suchej handričky.
- Pred čistením vždy zariadenie odpojte zo siete.
- Spotřebič nikdy neponarajte do vody ani iných kvapalín.
- Na čistenie žiadnej časti spotřebiča nepoužívajte agresívne ani horľavé čističe, akými sú bielidlo či alkohol.
- Filtr nemožno prať.

VÝMĚNA FILTRA

- Vzduchový filter sa odporúča vymieňať každých 6 až 8 mesiacov. V závislosti od frekvencie používania čističky vzduchu môže byť nevyhnutné vymeniť filter skôr alebo neskôr. Je dôležité sledovať nasledovné znaky potrebovania filtra:
 - Zvýšený prevádzkový hluč
 - Znížené prúdenie vzduchu
 - Ucpaný filter
 - Zvýšená prítomnosť zápachu
- POZNÁMKA:
 - Prostredie, v ktorom sa čistička vzduchu používa, môže rovnako predlžiť alebo skrátiť prevádzkovú životnosť vzduchového filtra. Používanie čističky vzduchu v prostredí s relatívne vysokým znečistením môže znamenať, že vzduchový filter bude potrebné čistiť častejšie.
 - Ak je znečistenie vzduchu v prostredí mimoriadne vysoké, existuje možnosť, že filtre nemusia byť úplne účinné a možno ich bude potrebné vymeniť ešte pred rozsvietením kontrolky.
 - Po výmene vzduchového filtra nezabudnite resetovať čističku vzduchu.

 - Zariadenie vypnite a odpojte ho.
 - Zariadenie otočte hore nohami na mäkckú tkaninu, čím sa predíde jeho poškabraniu. Na otvorenie krytu podstavca musíte na ňom nájsť špičku ukazujúcu na polohu uzamknutia. Otočte krytom podstavca smerom doľava, čím špičku presuniete do otvorenej polohy a zámok sa uvoľní.
 - Vyberte starý filter.
 - Zložte obalový materiál nového filtra.
 - Vložte nový filter do spotřebiča.
 - Kryt podstavca otočte smerom doprava do uzamknutej polohy.
 - Zaučiate cvaknutie, čím sa kryt podstavca upevní.
 - Reset prevádzkovej životnosti filtru: Prevádzková životnosť filtru je potrebné po rozsvietení kontrolky resetovať. Po výmene nového filtra je nevyhnutné resetovať prevádzkovú životnosť filtru.
 - Zapojte čističku vzduchu a zapnite ju.
 - Na 3 sekundy podržte stlačené tlačidlo filtru.
 - Uvoľnite tlačidlo filtru a kontrolka sa rozsvieti, čo znamená, že reset je dokončený.
 - Režim vymenenej výměny filtru

 - Pri používaní čističky vzduchu vo vysoko znečistenom prostredí môže dôjsť k výraznému zníženiu prevádzkovej životnosti vzduchového filtra. Filtry možno vymeniť aj v prípade, ak sa kontrolka rozsvietila. Na vykonanie tvrdého resetu postupujte podľa nižšie uvedených krokov.
 - Ako je uvedené v časti Výměna filtra vymeňte vzduchové filtry.
 - Zapojte čističku vzduchu a ponechajte ju v pohotovostnom režime.
 - Na 3 sekundy podržte stlačené tlačidlo filtru. Kontrolka sa rozsvieti.
 - Na 3 sekundy znova podržte tlačidlo filtru. Kontrolka zhasne. Reset je dokončený.



AP-4787

PARTS DESCRIPTION / ONDERDELENBESCHRIJVING / DESCRIPTION DES PIÈCES / TEILEBESCHREIBUNG / DESCRIPTION DE LAS PIEZAS / DESCRIÇÃO DOS COMPONENTES / DESCRIZIONE DELLE PARTI / BESKRIVNING AV DELAR / OPIS ČISTIČKI / POPIS SOUČÁSTI / ПОПИС СОСТАВИ / ПИСАННЯ ЗАПЧАСТИ

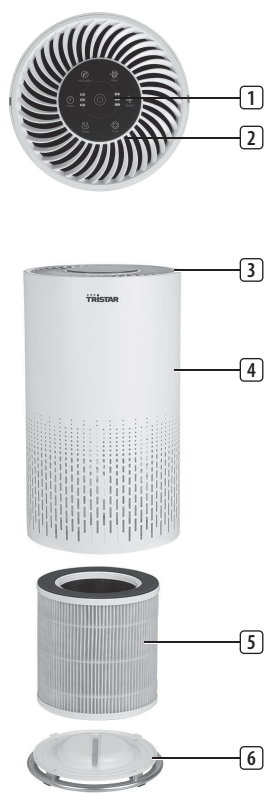

RIEŠENIE PROBLÉMOV

Problém	Príčina	Riešenie
Čistička vzduchu sa nezapne, prípadne nereaguje na tlačidlo.	Po zapojení čističky vzduchu nedošlo k stlačeniu vypínača. Napájací kábel je poškodený Čistička vzduchu je poškodená alebo nefunkčná.	Jedným stlačením vypínača čističky vzduchu zapnite. Okamžite prestaňte s používaním a obráťte sa na službu pre zákazníkov.
Čistička vzduchu počas prevádzky vydáva neobvyklé zvuky.	Vzduchové filtre sú špinavé. Filter správne nedosadá. Cudzí predmet vnútri zariadenia.	Ako je uvedené v časti o výmene filtra vymeňte vzduchové filtre. Filter osadte správnym spôsobom. Okamžite prestaňte s používaním a obráťte sa na službu pre zákazníkov. Čističku vzduchu sa nepokúšajte otvárať.
Výrazne znížené prúdenie vzduchu	Filter ste nevybalili z obalu. Rýchlosť ventilátora je nízka. Vzduchové filtre je potrebné vymeniť. Nedostatok miesta na všetkých stranách čističky.	Pred použitím vyberte filter z obalu. Sítačením tlačidla rýchlosti ventilátora nastavte jeho rýchlosť. Ako je uvedené v časti o výmene filtra vymeňte vzduchové filtre. Dbaťe na to, aby okolo čističky bol priestor aspoň 38 cm.
Nízka kvalita čistenia vzduchu	Vzduchové filtre je potrebné vymeniť. Miestnosť je pre čističku vzduchu mimoriadne veľká. Prívod alebo výfuk vzduchu je zablokovaný. Filtre nie sú správne osadené v kryte.	Ako je uvedené v časti o výmene filtra vymeňte vzduchové filtre. Skontrolujte, že ja miestnosť menšia než 26 m ² . Odstráňte predmety, ktoré blokujú vzduchový prívod alebo výfuk. Filtre osadte správnym spôsobom.
Tlačidlo resetu filtra svieti aj po výmene filtrov.	Reset čističky vzduchu neprebehol správne.	Precitajte si časť o výmene filtra, kde nájdete informácie o správnom resetovaní zariadenia.
Čistička vzduchu sa aktivuje, no náhle sa vypne. Po zapnutí bude čistička vzduchu opakovane pípať.	Čistička vzduchu je poškodená alebo nefunkčná.	Okamžite prestaňte s používaním a obráťte sa na službu pre zákazníkov. Nepokúšajte sa otvárať čističku vzduchu s cieľom svojvoľných opráv.

ŽIVOTNÉ PROSTREDIE

Tento spotrebič nesmie byť na konci životnosti likvidovaný spolu s komunálnym odpadom, ale musí sa zlikvidovať v recyklačnom stredisku určenom pre elektrické a elektronické spotrebiče. Tento symbol na spotrebiči, v návode na obsluhu a na obale upozorňuje na túto dôležitú skutočnosť. Materiály použité v tomto spotrebiči je možné recyklovať. Recyklačiou použitých domácich spotrebičov výraznou mierou prispievate k ochrane životného prostredia. Informácie o zberných miestach vám poskytnú miestne úrady.

Podpora

Všetky dostupné informácie a náhradné diely nájdete na www.tristar.eu

RU

ТЕХНИКА БЕЗОПАСНОСТИ

- Производитель не несет ответственности за ущерб в случае несоблюдения правил техники безопасности.
- Во избежание опасных ситуаций для замены поврежденного кабеля питания рекомендуется обратиться к производителю, его сервисному агенту или другим достаточно квалифицированным специалистам.
- Не перемещайте устройство за кабель питания, а также следите за тем, чтобы кабель не перекручивался.
- Установите устройство на устойчивой ровной поверхности.
- Не размещайте устройство на мягких поверхностях, например на кровати или диване, поскольку оно может перевернуться, что заблокирует отверстия для забора и выпуска воздуха.
- Не оставляйте подключенное к источнику питания устройство без присмотра.
- Данное устройство предназначено только для использования в бытовых условиях и только по назначению.
- Данное устройство не предназначено для использования детьми в возрасте до 8 лет. Данное устройство может использоваться детьми в возрасте от 8 лет и людьми с ограниченными физическими, сенсорными и умственными способностями или не имеющими соответствующего опыта или знаний, только при условии, что за их действиями осуществляется контроль или они знакомы с техникой безопасной эксплуатации устройства, а также понимают связанные с этим риски. Не позволяйте детям играть с устройством.



WWW.TRISTAR.EU

Tristar Europe B.V. | Jules Verneweg 87
 5015 BH Tilburg | The Netherlands

Храните устройство и его шнур электропитания в месте, недоступном для детей младше 8 лет. Очистка и обслуживание устройства может проводиться детьми только после достижения ими возраста 8 лет или под присмотром взрослых.

- Во избежание поражения электрическим током не погружайте шнур электропитания, штепсель или устройство в воду или любую другую жидкость.
- Перед эксплуатацией обязательно снимите с фильтра полиэтиленовую упаковку.
- Обязательно отключайте устройство от сети перед его перемещением или очисткой, открытием решетки, заменой фильтра, а также когда устройство не используется. При этом следует извлекать вилку из розетки, не тяня ее за шнур.
- Не используйте устройство вне помещения.
- Не вставляйте и не роняйте никакие предметы в отверстия корпуса.
- Не располагайте устройство рядом с нагревающимися поверхностями и открытым огнем.
- Не пытайтесь самостоятельно чинить или настраивать электрические и механические составляющие устройства. В противном случае гарантия на него будет аннулирована. Внутри устройства нет никаких деталей, которые могут обслуживать пользователи. Все работы по техническому обслуживанию должны выполняться уполномоченным сервисным центром.
- Не ставьте на устройство какие-либо предметы.
- Для чистки любых деталей устройства запрещено использовать синтетические моющие средства, бензин, средства для чистки стекол, полироль, растворитель для краски и другие бытовые растворители.
- Перед отключением устройства от сети необходимо сначала выключить его.
- Устройство допустимо использовать только при комнатной температуре.

ОПИСАНИЕ КОМПОНЕНТОВ

- Панель управления
- Лампа
- Крышка отверстия для выпуска воздуха
- Корпус
- Фильтр
- Крышка основания

ПЕРЕД НАЧАЛОМ ЭКСПЛУАТАЦИИ

- Извлеките устройство и принадлежность из упаковки. Удалите наклейки, защитную пленку или пластик с устройства.
- Фильтры поставляются уже размещенными в устройстве, однако перед эксплуатацией их потребуется извлечь из упаковок. Вытащите все фильтры, распакуйте и установите их в устройство по описанным ниже инструкциям.
- Примечание. Фильтры нужно устанавливать в правильном положении.
- Переверните устройство и, чтобы не поцарапать, положите его на мягкую ткань. Откройте крышку основания. Для этого найдите на ней указатель в виде стрелки, соответствующий закрытому положению, и поверните крышку основания против часовой стрелки так, чтобы стрелка указывала на открытое положение. Замок откроется.

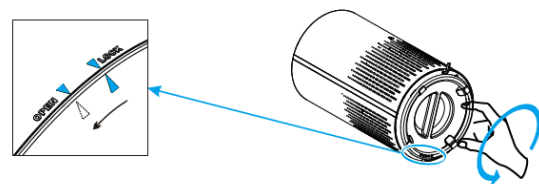

- Снимите крышку основания и извлеките фильтр.
- Вытащите фильтр из упаковки.

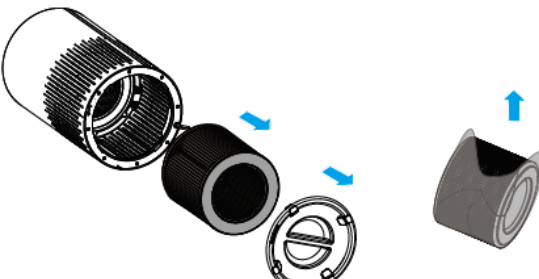

- Установите фильтр обратно в устройство.

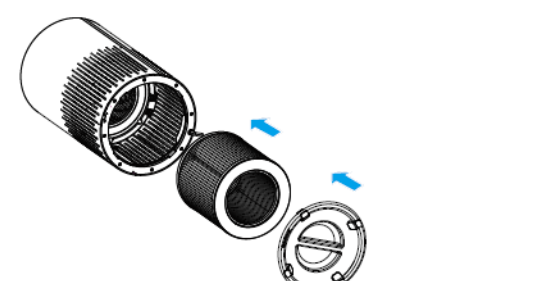

- Поверните крышку основания по часовой стрелке, переведя ее из открытого положения в закрытое. Щелчок при этом означает, что крышка закрылась.

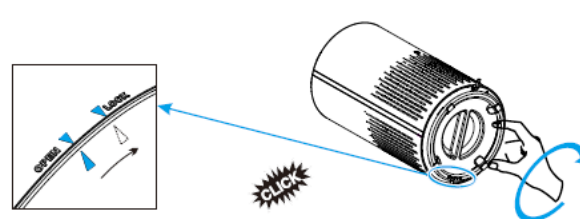

ЭКСПЛУАТАЦИЯ

- Вставьте вилку в розетку. Все световые индикаторы загорятся одновременно и после звукового сигнала погаснут.
- Нажмите кнопку питания, чтобы включить устройство.
 - На панели управления загорятся световые индикаторы питания, качества воздуха и второй (средней) скорости вентилятора.
- Регулировка скорости вентилятора
 - Скорость, с которой работает вентилятор устройства, можно определить по соответствующему световому индикатору.
 - Чтобы отрегулировать ее, нажмите кнопку выбора скорости. Предусмотрено три скорости: низкая, средняя и высокая.
- Auto mode (автоматический режим)
 - В этом режиме скорость вентилятора подбирается автоматически соответствующему уровню AQ — качества воздуха (см. таблицу ниже).

Цвет индикатора AQ	Синий	Зеленый	Оранжевый	Красный
Уровень скорости	Sleep	1 (низкая)	2 (средняя)	3 (высокая)
Уровень AQ	Очень хороший	Хороший	Средний	Плохой

- Sleep mode (спящий режим)
 - Чтобы перевести устройство в спящий режим, нажмите соответствующую кнопку. В этом режиме устройство работает очень тихо, горят только индикаторы кнопок таймера и фильтра. Для выхода из спящего режима нажмите любую кнопку (кроме кнопок таймера и фильтра).
- AQ Light (световой индикатор качества воздуха) в активном и спящем режимах
 - Активный режим (световая индикация качества воздуха)
 - Цвет индикатора качества воздуха автоматически меняется соответственно показаниям датчика.
 - Спящий режим (ночная подсветка)

- Когда устройство находится в спящем режиме, нажмите кнопку качества воздуха. Включится оранжевая ночная подсветка. Если нажать кнопку еще раз, подсветка станет вполночь менее яркой, а если в третий раз — она погаснет. Чтобы снова включить подсветку, нажмите кнопку еще раз и т. д.
- Настройка таймера
 - Включить или выключить таймер, а также переключаться между его значениями (2 часа, 4 часа и 8 часов) можно соответствующей кнопкой.
 - По истечении времени, заданного по таймеру, очиститель воздуха автоматически выключится.
 - Примечание. Выключить таймер можно, нажав кнопку таймера или отключив очиститель воздуха от сети питания.
- Световой индикатор необходимости замены фильтра
 - Когда этот индикатор загорается, то это значит, что требуется проверить фильтр на необходимость очистки или замены.
 - Примечание. Срок службы фильтра зависит от качества воздуха в помещении и частоты использования устройства. Эксплуатация устройства во влажной среде сокращает срок службы фильтра.
- Функция памяти
 - При выключении очиститель воздуха запоминает заданные параметры, в том числе скорость вентилятора. При включении устройство восстанавливает последние заданные параметры.

ОЧИСТКА УСТРОЙСТВА

- Регулярно чистите корпус устройства изнутри и снаружи от пыли, чтобы она не накапливалась.
- Вытирайте ее мягкой сухой тканью.
- Очищайте отверстия для забора и выпуска воздуха мягкой сухой тканью.
- Обязательно выключите устройство перед чисткой.
- Не погружайте устройство в воду или любую другую жидкость.
- Запрещается чистить какие-либо детали устройства агрессивными или огнеопасными моющими средствами, например отбеливателем или спиртом.
- Фильтр нельзя мыть.

ЗАМЕНА ФИЛЬТРА

- Рекомендуется менять фильтр воздуха каждые 6–8 месяцев. Однако замена фильтра может потребоваться раньше или позже в зависимости от частоты использования очистителя воздуха. Признаки того, что фильтр пора заменить:
 - усиление шума при работе;
 - ослабление потока воздуха;
 - засоренность фильтра;
 - неприятный запах.

Примечание.

- Срок службы очистителя воздуха также зависит от среды эксплуатации. Если очиститель воздуха работает в относительно сильно загрязненной среде, вам придется менять фильтр чаще.
- Если загрязненность воздуха в эксплуатационной среде очень высока, фильтры могут справляться с ней не полностью и требовать замены еще до того, как загорится соответствующий индикатор.
- После замены фильтра не забывайте сбрасывать данные о сроке службы фильтра в очистителе воздуха.
- Выключите устройство и извлеките вилку из розетки.
- Переверните устройство и, чтобы не поцарапать, положите его на мягкую ткань. Откройте крышку основания. Для этого найдите на ней указатель в виде стрелки, соответствующий закрытому положению, и поверните крышку основания против часовой стрелки так, чтобы стрелка указывала на открытое положение. Замок откроется.
- Извлеките старый фильтр.
- Вытащите новый фильтр из упаковки.
- Установите новый фильтр в устройство.

- Поверните крышку основания по часовой стрелке, переведя ее из открытого положения в закрытое. Щелчок при этом означает, что крышка закрылась.
- Вставьте вилку в розетку и снова включите устройство.
- Сброс срока службы фильтра. Если после замены по-прежнему горит индикатор необходимости замены фильтра, сбросьте значение срока службы фильтра.
 - Подключите очиститель воздуха к сети питания и включите его.
 - Нажмите и удерживайте кнопку фильтра нажатой в течение 3 секунд.
 - Отпустите кнопку фильтра. Световой индикатор погаснет. Это значит, что значение срока службы фильтра сброшено.
 - Режим принудительной замены фильтра
- Использование очистителя воздуха в сильно загрязненной среде может значительно сократить срок службы воздушного фильтра. Фильтры можно менять, не дожидаясь светового сигнала о необходимости замены. Чтобы полностью перезагрузить устройство, выполните инструкции ниже.
 - Замените фильтры так, как описано в разделе «Замена фильтра».
 - Подключите очиститель воздуха к сети питания и включите спящий режим.
 - Нажмите и удерживайте кнопку фильтра нажатой в течение 3 секунд, пока не загорится ее световой индикатор.
 - Нажмите и удерживайте кнопку фильтра нажатой в течение 3 секунд, пока ее световой индикатор не погаснет. Сброс выполнен.

ПОИСК И УСТРАНЕНИЕ НЕИСПРАВНОСТЕЙ

Неисправность	Причина	Решение
Очиститель воздуха не включается или не реагирует на нажатие кнопок.	Вы не нажали кнопку питания после подключения очистителя воздуха к сети. Шнур питания поврежден. Очиститель воздуха имеет брак или работает неправильно.	Включите очиститель воздуха, нажав кнопку питания. Немедленно прекратите эксплуатацию и обратитесь по работе с клиентами. Немедленно прекратите эксплуатацию и обратитесь по работе с клиентами. Не пытайтесь вскрывать очиститель воздуха.
Очиститель воздуха издает при работе необычные звуки.	Воздушные фильтры засорены. Фильтр не помещается. В корпус попал посторонний предмет.	Замените их так, как описано в разделе «Замена фильтра». Разместите фильтр в правильном положении. Немедленно прекратите эксплуатацию и обратитесь по работе с клиентами. Не пытайтесь вскрывать очиститель воздуха.
Поток воздуха значительно ослаб.	На фильтре осталась упаковка. Скорость вентилятора низкая.	Перед использованием фильтра снимите с него упаковку. Чтобы отрегулировать скорость вентилятора, нажмите соответствующую кнопку.
	Все фильтры необходимо заменить.	Замените их так, как описано в разделе «Замена фильтра».
	Вокруг очистителя недостаточно свободного пространства.	Обеспечьте не менее 38 см свободного пространства с каждой стороны очистителя.
Низкое качество очистки воздуха	Все фильтры необходимо заменить. Помещение слишком велико для этого очистителя воздуха. Отверстия для забора и выпуска воздуха перекрыты. Фильтры не встали в гнездо.	Замените их так, как описано в разделе «Замена фильтра». Его площадь не должна превышать 26 м ² . Уберите предметы, перекрывающие отверстия для забора и выпуска воздуха. Разместите фильтры в правильном положении.
После замены фильтра кнопка фильтра по-прежнему горит.	Значение срока службы фильтра очистителя воздуха сброшено неправильно.	Сведения о правильном сбросе значения срока службы фильтра см. в разделе о замене фильтров.
Очиститель воздуха включается, но внезапно выключается. После включения или подключения к сети питания очиститель воздуха издает несколько звуковых сигналов.	Очиститель воздуха имеет брак или работает неправильно.	Немедленно прекратите эксплуатацию и обратитесь по работе с клиентами. Не пытайтесь вскрывать очиститель воздуха и чинить его самостоятельно.

ЗАЩИТА ОКРУЖАЮЩЕЙ СРЕДЫ



По истечении срока службы не выкидывайте данное устройство с бытовыми отходами. Вместо этого его необходимо сдать в центральный пункт переработки электрических или электронных бытовых приборов. На этот важный момент указывает данный символ, используемый на устройстве, в руководстве по эксплуатации и на упаковке. Используемые в данном устройстве материалы подлежат вторичной переработке. Способствуя вторичной переработке бытовых приборов, вы вносите огромный вклад в защиту окружающей среды. Информацию о ближайшем пункте сбора таких приборов можно узнать в органах местного самоуправления.

Поддержка

Вся доступная информация и сведения о запчастях приведены на веб-сайте www.tristar.eu